

PŘÍRUČKA pro řidiče a firmu

Digitální tachograf SE5000



STONERIDGE - PRO VŠECHNY PŘÍPADY

www.stoneridge-electronics.com

www.SE5000Exakt.com

Vítejte

Děkujeme vám, že jste si vybrali digitální tachograf Stoneridge SE5000 Rev 7.6.

Ve společnosti Stoneridge se snažíme o to, abychom učinili vaši práci řidiče nebo vlastníka autoparku jednodušší. Tachograf SE5000 byl navržen s uvážením výše uvedeného tvrzení. Proto nabízí takové funkce, jako je jednoduché ovládání nabídky, vysokorychlostní stahování dat a možnost vzdáleného stahování dat.

Tato příručka

Použijte tuto příručku k tomu, abyste se seznámili s přístrojem a jeho obsluhou (jednotka vozidla, VU) a dokázali jej využít maximálně efektivně. Příručka je určena pro řidiče i vlastníky autoparků (společnosti) s vozidly, ve kterých je tachograf namontován.

Příručka zahrnuje tři části:

- **Řidič** s informacemi pro řidiče.
- **Společnost** s informacemi pro společnost, která vozidlo vlastní.
- **Reference** s dalšími referenčními informacemi.

Doporučujeme, aby si všichni uživatelé nejprve přečetli část **Řidič**. Zde získají dostatek informací, aby mohli tachograf začít používat. Vlastníci společnosti si také musí prostudovat část **Společnost**, aby porozuměli svým závazkům. Část **Reference** můžete použít pro získání specifických podrobností při používání tachografu.

Změny

Společnost Stoneridge Electronics si vyhrazuje právo kdykoli provést změny konstrukce, zařízení a jeho technických vlastností. Proto nemůžete vznášet žádné nároky na základě dat, vyobrazení nebo popisů uvedených v této příručce.

Autorské právo

Tato příručka nesmí být přetiskována, překládána nebo jinak reprodukována bez písemného souhlasu společnosti Stoneridge Electronics AB.

Provozní bezpečnost

Nebezpečí nehody!

Tachograf obsluhujte pouze tehdy, je-li vozidlo zastaveno. Obsluhování tachografu za jízdy naruší vaši pozornost a může vést k dopravní nehodě.

Informace o Internetu

Další informace o tachografu Stoneridge Digital SE5000 a společnosti Stoneridge Electronics Ltd naleznete na následující adrese:

www.stoneridgeelectronics.com

Neotevírejte skříň

Tachograf byl nainstalován pověřeným pracovníkem.

Skříň tachografu nesmí být nikdy otevřena. Není povolena žádná neoprávněná manipulace se systémem tachografu nebo jeho modifikace. Pečetící štítek proti neoprávněné manipulaci je umístěn uvnitř skříňové tiskárny. Pečetící štítek proti neoprávněné manipulaci nesmí být přetržen.

Zde můžete vidět, kam je pečetící štítek proti neoprávněné manipulaci umístěn a jak vypadá nepoškozený.

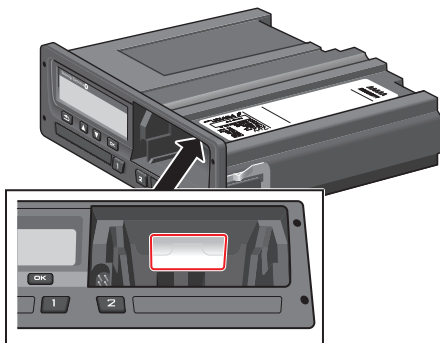

Pečetící štítek proti neoprávněné manipulaci vypadá takto.

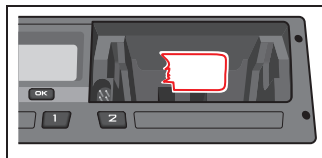

Poznámka!

Neoprávněné osoby, které toto zařízení modifikují, se dopouštějí trestného činu v závislosti na platné legislativě příslušného státu.

Další dokumenty

Kromě této Příručky pro řidiče a společnost existuje několik dalších dokumentů, které obsahují informace o tachografu.

- **Stručná referenční příručka řidiče** - poskytuje stručné informace o tom, jak z pozice řidiče pracovat s tachografem.
- **Stručná referenční příručka společnosti** - poskytuje vlastníkovvi autoparku lekce, jak používat tachograf.
- **Dílenská příručka** - obsahuje informace pro certifikované servisní dílny pro digitální tachografy. Tyto informace jsou předány pouze dílnám kvalifikovaným prostřednictvím školicího programu společnosti Stoneridge.
- **Příručka pro kontroly** - obsahuje informace pro kontrolní úředníky o tom, jak provádět kontroly tachografu a situace řidiče.

Obsah

Vítejte	1	Zbývající čas jízdy	11	Začátek jízdy s DDS	20
Tato příručka	1	Zbývající čas odpočinku.	12	Zbývající čas jízdy	20
Změny	1	Řidič 1 a řidič 2	12	Výstraha a předběžná	
Autorské právo	1	Datum a čas UTC	12	výstraha	21
Provozní bezpečnost	1	Místní datum a čas	13	Přestávka	21
Informace o Internetu	1	Trajekt/vlak	13	Ke konci dne	21
Neotevírejte skříň	2	Pracovní doba	13	Limit týdenního času jízdy	22
Další dokumenty	2	Nabídky	14	Časový limit kalendáře	22
Obsah	3	Jak jsou činnosti registrovány? 14		Trajektem nebo vlakem	22
Řidič	7	Ručně registrované činnosti 14		Aktivace režimu trajektu/vlaku .	23
Tachograf SE5000	8	Dříve než vyjedete	15	Jízda mimo rozsah	23
Zásuvky karet	8	Vložit kartu	15	Další informace o zbývajícím	
Panel tiskárny	8	Na konci dne	16	čase jízdy	23
Tlačítka	9	Vysunout (vyjmout) kartu řidiče	16	Výpočty a omezení DDS	24
Displej	9	Data uložená na kartě	16	Doba dostupnosti (POA)	24
Snímač pohybu	9	Scénář se dvěma řidiči	16	Ve výpočtech DDS	24
Integrace palubní desky	9	Místo začátku a ukončení	17	Ve výpočtech WTD	24
Různá zobrazení displeje	10	Při vložení karty	17	Nabídka INFO	25
Zobrazení displeje v DDS ZAP .	10	Ruční záznamy	17	Jak dosáhnout nabídky INFO .	25
Zobrazení displeje v DDS VYP .	10	Změnit ruční záznam	19	Zbývající kalendářní čas do	
Výchozí displej	11	Vymazání všech záznamů	19	odpočinku	25
Aktuální rychlost	11	Výběr činnosti	19	Kumulativní čas jízdy řidiče	
		Směrnice o pracovní době (WTD).	20	1/2	26
		DDS ve scénáři řidiče	20	Čas do stažení a kalibrace ...	26

Revize	26	Uchovávání záznamů	36	Data uložená do tachografu ...	42
Zablokování společnosti	27	Nezdařená kontrola	36	Nastavení společnosti	43
Nastavení řidiče	27	Dílenská kontrola	37	Zobrazit proces stahování	43
Změna jazyka	27	Zamknout / blokovat data	38	Prezentace WTD ZAP/VYP	44
Prezentace DDS ZAP/VYP	28	Prodej vozidla	38	Formát dat D8	44
Výstrahy DDS ZAP/VYP	28	Vložení karty společnosti	38	Nastavit činnosti při	
Změna času	28	Data jiné společnosti jsou stále		zapnutí/vypnutí klíče	
Změna místního času	29	uzamčena	38	zapalování	44
Letní čas	29	Uzamčení dat	39	Nastavit časový limit pro ruční	
Inverzní barvy displeje	29	Blokování dat	39	záznamy	45
Zobrazení registrační značky		Stahování – proč?	40	Nastavit registrační číslo	
vozidla	30	Vybavení	40	vozidla (VRN)	45
Úsporný režim	30	Postup stahování	40	Nastavení DDS	45
Péče o tachograf	30	Uchovávání záznamů	41	Tabulka se všemi nastaveními	
Péče o karty	31	Potvrzení o nemožnosti		DDS	45
Poškození, ztráta nebo odcizení		stáhnout data	41	Zobrazení DDS	46
karty	31	Stažení dat pomocí kontrolní		Nastavení WTD	47
Výpisy	31	karty.	41	Reference	49
Výpis dat na papír	31	Karta společnosti	42	Symboly	50
Zobrazení dat na displeji	32	Data uložena při		Kombinace symbolů	51
Výměna role papíru	32	uzamčení/blokování nebo při		Dostupné jazyky	51
Společnost	35	stažení	42	Dostupné země	52
Kontrola společnosti	36	Data uložená na kartu		Integrovaný test	54
		společnosti	42		

Zobrazení zpráv	57	Ostatní údaje	85
Příklady výpisů	69	Data uložená na kartě	85
Denní výpis (karta)	70	Data při vložení a vyjmutí karty	86
Denní výpis (karta), pokračování	71	Data o činnosti řidiče	86
Denní výpis (VU)	72	Elektromagnetická slučitelnost	86
Denní výpis (VU), pokračování	73	Verze tachografu	86
Události a poruchy (karta)	74	Provozní teplota	86
Události a poruchy (VU)	75	Tachograf ADR	87
Informace o čase jízdy	76	Vozidla s nebezpečným	
Technické údaje	77	nákladem	87
Překročení rychlosti	78	Tachograf ADR	87
Rychlost vozidla	79	Viditelné rozdíly	87
Otáčky motoru (ot/min)	80	Kontaktujte společnost	
Stav D1/D2	81	Stoneridge	88
Formulář pro ruční vyplnění	82	Velká Británie	88
Údaje a technické parametry	83	Francie	88
Výpočty a limity DDS	83	Německo	88
DDS podrobně	84	Itálie	88
Certifikace a schválení	84	Nizozemí	88
Zabraňte vlivu vysokého		Španělsko	88
napětí.	84	Švédsko	88
Data uložená v tachografu	85	Rejstřík	89
Data při vložení a vyjmutí karty	85		
Data o činnosti řidiče	85		

Řidič

Část Řidič obsahuje následující informace:

- **Tachograf SE5000** - představení toho, co můžete vidět na tachografu SE5000, zásuvka karet, panel tiskárny, tlačítka a různé displeje. Jsou zde také informace o tom, jaké činnosti jsou registrovány.
- **Dříve než vyjedete** - informace o nejčastějších způsobech manipulace s tachografem.
- **Při vložení karty** - popisuje způsob ručního zadávání dat.
- **Nastavení řidiče** - tato kapitola obsahuje všechna nastavení dostupná řidiči.
- **Karta řidiče** - jak vložit a vysunout kartu.
- **Výtisky** - jak obsluhovat vestavěnou tiskárnu.

Tachograf SE5000

Toto je krátká prezentace toho, co můžete vidět na tachografu. Obrázek níže ukazuje, co lze vidět například při vstupu do vozidla a stisknutí některého tlačítka na tachografu. Normálně je tachograf v klidovém režimu a nezobrazuje na displeji žádné informace, nicméně stisknutím kteréhokoliv tlačítka se aktivuje.



Tachograf je také označován za jednotku vozidla (VU). K tachografu a vozidlu je rovněž namontován snímač pohybu. Další informace o snímači pohybu a jeho integraci do vozidla naleznete v kapitole kapitola **Snímač pohybu** na straně 9 a v kapitole kapitola **Integrace palubní desky** na straně 9.

Zásuvky karet

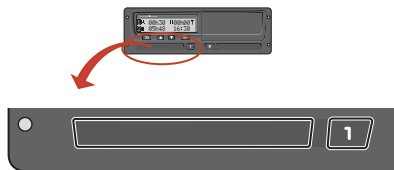

K dispozici jsou dvě zásuvky, do kterých můžete vložit kartu řidiče.

- **Zásuvka 1** se ovládá tlačítkem označeným **1** a používá se pro kartu stávajícího řidiče.
- **Zásuvka 2** se ovládá tlačítkem označeným **2** a používá se pro kartu druhého řidiče.
- **Otevření a Zavření** zásuvek:
 - **Otevření** - stiskněte a podržte tlačítko, dokud se neotevře.
 - **Uzavření** zásuvky provedete lehkým zatlačením.

Panel tiskárny



Za panelem tiskárny je tiskárna obsahující kazetu papíru s rolí. Tiskárna se používá například pro vytištění záznamů informací uložených v tachografu. Papír tiskárny se vysune z malého otvoru na dolní straně panelu.

Tlačítka

- ➔ **Zpět**
 - Přesun zpět v nabídce
 - Návrat do standardního zobrazení (stiskněte opakovaně)

- ⬆ **Šipka nahoru**
 - Přesouvá nahoru v nabídce nebo souboru zobrazení
 - Zvyšuje hodnotu
 - Přepíná možnosti

- ⬇ **Šipka dolů**
 - Přesouvá dolů v nabídce nebo souboru zobrazení
 - Snižuje hodnotu
 - Přepíná možnosti

- OK **OK**
 - Otevírá nabídku
 - Potvrzuje výběr
 - Přesouvá vodorovně v nabídce
 - Odstraní zprávu nebo výstrahu

Displej

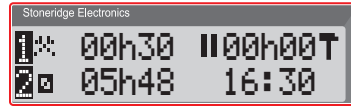

Displej se podobně jako u jiných jednotek používá mnoha různými způsoby:

- Displej se v první řadě používá k zobrazení informací.
- Společně se čtyřmi tlačítky (nikoliv číselnými tlačítky) se displej používá pro pohyb systémem nabídky.
- Displej se také používá k zobrazení zpětné vazby při zadávání informací do tachografu nebo při změně nastavení.

Snímač pohybu

Snímač pohybu, nebo pouze snímač, přenáší signály pohybu z vozidla do tachografu. Toto je část instalace tachografu a nesmí s ní být neoprávněně manipulováno. Jakýkoliv pokus o neoprávněnou manipulaci se snímačem nebo kabelem snímače je zaznamenán do tachografu.



Integrace palubní desky

Některá vozidla mohou zobrazovat některé informace na integrovaném displeji tachografu. Zde jsou příklady informací, které mohou být zobrazeny:

- Rychlost
- Ujetá vzdálenost
- Kumulativní denní čas jízdy
- Kumulativní čas jízdy
- Zprávy, výstrahy a poruchy

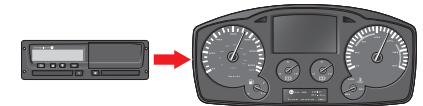

Různá zobrazení displeje

Tachograf má dvě odlišné standardní sady zobrazení displeje, které snadno můžete procházet pomocí tlačítek se šipkami. V závislosti na dvou nastaveních níže se soubor zobrazení odlišuje.

- **DDS ON (podpora rozhodování řidiče ZAPNUTA).**
- **DDS OFF (podpora rozhodování řidiče VYPNUTA).**

Zobrazení displeje v DDS ZAP

Ve standardním souboru zobrazení je vidět DDS a následující soubor:

- Výchozí displej.
- Pracovní doba *.
- Aktuální rychlost.
- Zbývající čas jízdy.
- Zbývající čas odpočinku.
- Trajekt/vlak **.

* Pokud je zapnuta, podrobnější informace najdete v částech DDS.

** Pokud je aktivní, podrobnější informace najdete v částech DDS.

Zobrazení displeje v DDS VYP

DDS lze vypnout a pak nastavit zobrazení obsahující následující údaje:

- Výchozí displej.
- Řidič 1.
- Řidič 2.
- Datum a čas UTC.
- Místní datum a čas.
- Aktuální rychlost.

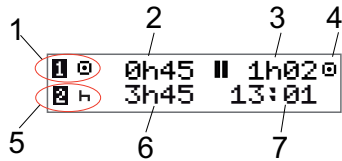
Výchozí displej

1. Aktuální činnost řidiče.
2. Čas jízdy od poslední přestávky/odpočinku při jízdě, jinak doba trvání stávající činnosti.
3. Kumulativní čas odpočinku řidiče.
4. Provozní režim tachografu (provozní režim je automaticky aktivován, není-li zasunuta žádná karta, nebo když je do tachografu zasunuta karta řidiče).
5. Stávající činnost druhého řidiče.
6. Doba trvání činnosti druhého řidiče.
7. Místní čas.

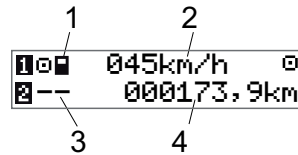
Aktuální rychlost

1. Typ karty vložené ve slotu 1.
2. Aktuální rychlost.
3. Typ karty vložené ve slotu 2.
4. Počítadlo ujetých kilometrů.

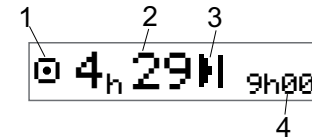
Zbývající čas jízdy

1. Zde je zobrazen zbývající čas jízdy.
2. Zbývající čas jízdy do následující činnosti.
3. Následující činnost (počátek denního odpočinku).
4. Jak dlouhý musí být čas odpočinku, abyste byli oprávněni k čerpání dalšího času jízdy.

Zbývající čas odpočinku.

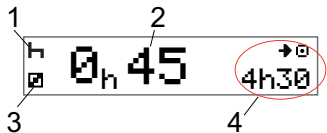

1. Aktuální činnost řidiče (odpočinek).
2. Zbývající čas odpočinku do doby, než bude k dispozici další čas jízdy.
3. Stávající činnost druhého řidiče (dostupný).
4. Čas jízdy dostupný po této přestávce/odpočinku.

Řidič 1 a řidič 2

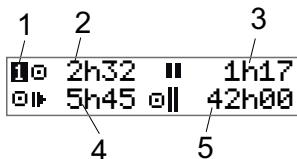

1. Označuje, zda jsou zobrazeny informace řidiče nebo druhého řidiče.
2. Čas jízdy od poslední přestávky.
3. Kumulativní čas přestávek.
4. Denní čas jízdy.
5. Kumulativní čas jízdy tento a minulý týden.

Datum a čas UTC

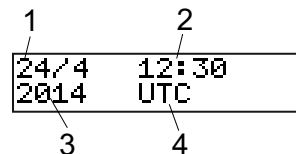

1. Datum.
2. UTC čas.
3. Rok.
4. Označuje, že je používán čas UTC.

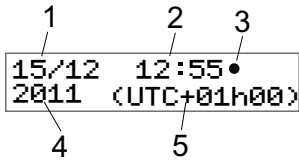
Místní datum a čas

1. Datum.
2. Místní čas.
3. Ikona místního času.
4. Rok.
5. Korekce místního časového pásma.

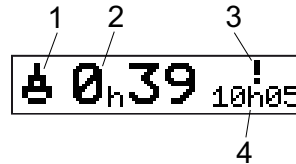
Trajekt/vlak



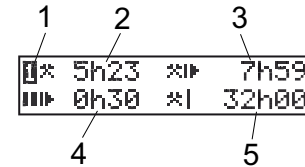

1. Uvedení trajektu/vlaku.
2. Zbývající čas přerušení (max. 1 hod).
3. Indikace, že „čas přerušení“ musí být snížen, aby se denní interval odpočinku vešel do období 24 hodin.
4. Zbývající denní interval odpočinku.

Pracovní doba

1. Označuje, že jsou zobrazeny informace řidiče.
2. Pracovní doba od poslední přestávky.
3. Denní pracovní doba.
4. Denní doba přestávek.
5. Týdenní pracovní doba.

Nabídky





Displej obsahuje čtyři nabídky, které se používají pro výběr položek a nastavení. V nabídkách se můžete pohybovat pomocí tlačítek na tachografu .

 TISK	Výběr možností tisku
 NASTAVENÍ	Dostupná nastavení
 MÍSTA	Výběr počátečních/koncových míst, jízdy mimo rozsah nebo trajektu/vlaku
 INFO	Nabídka INFO umožňuje přepínat mezi pěti různými zobrazeními displeje, viz kapitola Nabídka INFO na straně 25.

Jak jsou činnosti registrovány?

Činnosti prováděné řidičem a druhým řidičem během daného dne jsou registrovány na kartě řidiče.

Dostupné činnosti:

 Jízda	Během jízdy (řízení) vozidla.
 Práce	Během práce, když je vozidlo zastaveno, například při jeho nakládání.
 K dispozici	Když řidič nepracuje, například když plní funkci druhého řidiče.
 Odpočinek	Během přestávky.
 ?	Neznámá činnost
	Není zaznamenán žádný typ činnosti.

Ručně registrované činnosti

Níže jsou uvedeny dvě hlavní situace při registrování činností ručním způsobem:

- Když potřebujete zaznamenat činnosti a nebyla zasunuta žádná karta řidiče, přečtěte si výše uvedené informace.
- Pokud vozidlo stojí v klidu a chcete změnit aktuální činnosti nastavenou tachografem. Chcete například změnit činnosti z **Práce** na **Odpočinek**. Stiskněte opakovaně krátce tlačítko **1** (pro výběr řidiče) nebo tlačítko **2** (pro výběr druhého řidiče), dokud není zobrazena požadovaná činnost. **Jízda** je vždy vybrána automaticky a nelze ji změnit.

Poznámka!

Z důvodů bezpečnosti dopravního provozu můžete obsluhovat tachograf pouze když vozidlo stojí.

Dříve než vyjedete

Následující scénář popisuje normální pracovní den s jedním řidičem a následujícími událostmi:

- **Karta řidiče byla vysunuta** na konci posledního pracovního dne.
- **Řidič měl odpočinek**, dokud byla karta zasunuta.
- **Karta řidiče je zasunuta** znovu na začátku nového pracovního dne.

Poznámka!

Aby bylo možné řidiče identifikovat, musí se do tachografu vložit karta. Karta řidiče je vydána na konkrétní osobu a nesmí být používána nikým jiným, než právoplatným uživatelem.

Vložit kartu

Protože se jedná o scénář s jedním řidičem, používá se zásuvka 1. Pokud je přítomen druhý řidič, musí zasunout svou kartu do zásuvky 2.

1. Stiskněte a podržte tlačítko **1** na zařízení, dokud se neotevře zásuvka.
2. Kartu vložte čipem nahoru a dopředu.

3. Zásuvku uzavřete opatrným zatlačením dopředu.

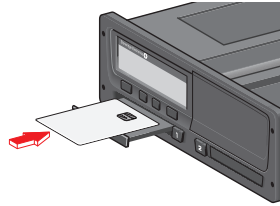

Displej na okamžik zobrazí vaše jméno, čas posledního vysunutí karty a pak zobrazí následující:

Odpočinek
dosud?

4. Stiskněte tlačítko **OK**. Displej zobrazí:
Koncová země
5. Vyberte jednu z koncových zemí své cesty a stiskněte tlačítko **OK**. Displej zobrazí:
Začáteční země
6. Vyberte zemi počátku své cesty a stiskněte tlačítko **OK**. Displej zobrazí:
Tisknout záznamy?
7. Vyberte, zda se má vytisknout výpis zadaných dat, a to zvolením možnosti **ANO** nebo **NE** a pak stiskněte

tlačítko **OK**.

8. Stiskem tlačítka **OK** potvrďte. Displej zobrazí:

Připraven
k jízdě

Nyní jste připraveni k jízdě.

Zásuvka karty bude zablokována:

- Za jízdy.
- Po dobu, kdy tachograf zpracovává údaje karty řidiče.
- Při přerušení napájení tachografu.

Poznámka!

Pokud byla při vysunutí karty vybrána koncová země (cílová země), nemusíte ji znovu registrovat. Tachograf nevyzývá automaticky pro zadání počátečního/koncového místa, pokud byla karta vytažena na dobu kratší než 9 hodin.

Poznámka!

Pokud se tachografu nezdaří kartu načíst (ověření karty řidiče), vyhledejte informace v kapitola **Zobrazení zpráv** na straně **57**.

Na konci dne

Když je na konci dne jízda ukončena, nebo když se řidič zamění s druhým řidičem, karta bude často z tachografu vysunuta.

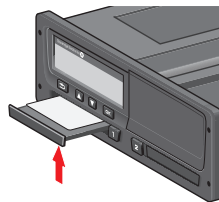

Vysunout (vyjmout) kartu řidiče

1. Stiskněte tlačítko **1** nebo **2** na tachografu.

Displej zobrazí:

```
Koncová země -  
Portugalsko
```

2. Zvolte zemi ukončení jízdy a pak potvrďte stisknutím tlačítka **OK**. Data se uloží na kartu a a zásuvka se otevře.
3. Kartu opatrně vytlačte otvorem zesponu zásuvky slotu nebo stiskněte kraj zásuvky slotu směrem dolů, dokud karta nevyskočí.
4. Zásuvku uzavřete opatrným zatlačením dopředu.

Poznámka!

Kartu nemůžete vysunout za následujících podmínek:

- Jízda
- Data na kartě se zpracovávají
- (u vozidel ADR) je vypnuto zapalování

Data uložená na kartě

Všechny činnosti, například práce, jízda a odpočinek, jsou registrovány na kartě řidiče a také v tachografu. Při jízdě musí být karta zasunuta do tachografu a pokud změníte vozidlo, musíte si kartu přenést do jiného vozu. Kartu lze použít do všech digitálních tachografů, bez ohledu na značku. Díky tomu budete mít na kartě řidiče vždy aktuální data.

Karta řidiče ukládá data až do limitu své vnitřní paměti, což je normálně 28 dní. Po překročení tohoto limitu nová data přepíšou nejstarší data.

Scénář se dvěma řidiči

Karta přítomného řidiče bude vždy zasunuta do zásuvky **1** a karta druhého řidiče do zásuvky **2**. Když se řidiči vymění, musí také vyměnit své karty tak, aby čas jízdy byl registrován kartou aktuálního řidiče.

Místo začátku a ukončení

Když začíná a končí pracovní den, tachograf vyžaduje místo začátku a ukončení cesty.

Můžete si zaregistrovat místa kdykoliv během dne (také během postupu ručního zadávání dat). Při vysouvání karty řidiče budete požádáni o zadání místa ukončení.

Chcete-li si zaregistrovat místo během pracovního dne, postupujte takto:

1. Stiskněte tlačítko **OK** a zobrazte nabídku.
2. Výběr:

MÍSTA

3. Stiskněte tlačítko **OK** a přejděte na položku:

Místo začátku

4. Stiskněte tlačítko **OK** a vyberte místo.
5. Stiskem tlačítka **OK** potvrďte.
6. Chcete-li zaregistrovat místo cíle, proveďte stejný postup znovu, ale přejděte na položku:

Místo ukončení

7. Stiskněte tlačítko **OK** a potvrďte místo cíle. Místa jsou zaregistrována.

Při vložení karty

Když provedete činnosti bez zasunuté karty řidiče, musíte tyto činnosti zaregistrovat ručně. Předpokládejme, že registrujete činnosti při následujícím vložení karty řidiče. Pověšimněte si, že činnosti jsou zadávány v lokálním čase.

Ruční záznamy

Následující scénář popisuje situaci, kdy musíte zaregistrovat ruční záznamy (se zasunutou kartou). Pověšimněte si, že pravděpodobně nebudete moci na svém displeji zobrazit stejné znázornění.

- **Pátek v 15:23, 18.3.2011:** Dojeli jste a vysunuli kartu řidiče.
- **Od 15:23 do 18:00:** Prováděli jste jinou práci.
- **Od 18:00 v průběhu víkendu až do 08:00 pondělí, 21.3.:** Odpočívali jste.
- **Od 08:00 do 08:40:** Byli jste dostupní.
- **Od 08:40 do 09:37:** Prováděli jste jinou práci v nezapočítávaném čase. Nezapočítaný čas je čas, který by neměl být registrován na kartě řidiče, například

při jízdě s analogovým tachografem tachograf.

- **Pondělí v 09:37, 21.3.2011:** Vložili jste kartu řidiče.

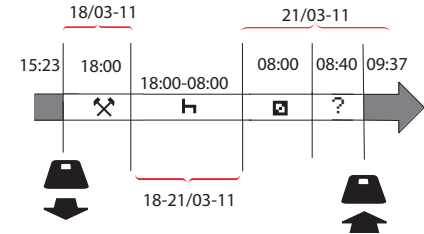

Chcete-li zaregistrovat ruční záznamy podle výše uvedeného scénáře, postupujte takto:

1. Vložte kartu řidiče. Displej zobrazí:
Odpočinek až dosud?
2. Zvolte možnost **NE** a pak stiskněte tlačítko **OK**. Displej zobrazí:
Přidat ruční záznamy?
3. Stiskněte tlačítko **OK**. Displej zobrazí datum a čas pro poslední vysunutí karty společně s následujícími údaji:
konec směny

Nyní zaregistrujete jinou práci, kterou jste prováděli 18.3.

4. Zvýrazněte symbol .



5. Stiskněte tlačítko **OK**.



6. Datum 18.03. je správné, ale 21.3. vpravo musí být změněno na **18.03**. Změňte údaj přesunem zpět na **18.03**. pomocí tlačítek se šipkami.



7. Stiskem tlačítka **OK** potvrďte.
8. Změňte čas (hodiny) na **18** přesunem dopředu na hodnotu **18.37** a pak stiskněte tlačítko **OK**.



9. Změňte minuty na **00** přesunem dopředu na hodnotu **18:00** a pak stiskněte tlačítko **OK**.



10. Dalším stiskem tlačítka **OK** potvrďte. Displej nyní zobrazí datum a čas, jakmile bude jiná práce dokončena. Společně zobrazí následující údaje:
konec směny

Nyní zaregistrujete čas, kdy jste odpočívali.

11. Zvýrazněte symbol odpočinku  a stiskněte tlačítko **OK**.



12. Stiskněte tlačítko **OK** a potvrďte datum (**21.03.**), které je již správné.
13. Změňte hodinu přesunutím se na hodnotu **08** a stiskněte tlačítko **OK**.
14. Změňte minuty přesunutím se na hodnotu **08:00** a stiskněte tlačítko **OK**.
15. Protože odpočinek byl delší než devět hodin, objeví se následující zobrazení:
Začáteční země
16. Zvolte zemi začátku jízdy a pak stiskněte tlačítko **OK**.

17. Dalším stiskem tlačítka **OK** potvrďte. Datum a čas, kdy byl odpočinek ukončen, se zobrazí společně s následujícími údaji:
začátek směny

Nyní zaregistrujete čas, kdy jste byli dostupní.

18. Zvýrazněte symbol dostupnosti  a stiskněte tlačítko **OK**.

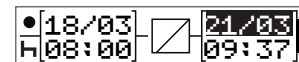

19. Stiskněte tlačítko **OK** a potvrďte datum (**21.03.**), které je již správné.
20. Změňte hodinu přesunutím se na hodnotu **08** a stiskněte tlačítko **OK**.
21. Změňte minuty přesunutím se na hodnotu **08:40** a stiskněte tlačítko **OK**.
22. Dalším stiskem tlačítka **OK** potvrďte. Datum a čas, kdy byl ukončen interval dostupnosti, se zobrazí společně s následujícími údaji:
začátek směny

Nyní zaregistrujete svou práci v nezaznamenaném čase. Tento údaj *nebude* zaregistrován na kartě řidiče.

23. Zvýrazněte symbol **?** a stiskněte tlačítko **OK**.

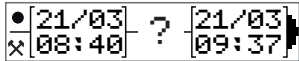

24. Zobrazí se čas mezi poslední činností (nezapočítaný čas) a čas, kdy byla karta zasunuta, což je správně.) Stiskem tlačítka **OK** potvrďte.
25. Dalším stiskem tlačítka **OK** potvrďte. Nyní jste zaregistrovali veškerou práci, odpočinek, čas dostupnosti a nezapočítaný čas pro interval, kdy nebyla zasunuta žádná karta. Zobrazí se následující údaj:

Tisknout
záznamy?

26. Vyberte, zda se má vytisknout výpis zadaných dat, a to zvolením možnosti **ANO** nebo **NE**. Předpokládejme, že nebudete zhotovovat výpisy (informace o výpisech viz kapitola kapitola **Výpisy** na straně **31**).
27. Stiskněte tlačítko **OK**. Zobrazí se následující:
- Potvrdit záznamy?
28. Stisknutím tlačítka **OK** potvrďte volbu a uložte záznamy. Nyní bude displej

zobrazovat následující:
Připraven k jízdě

Změnit ruční záznam

Kdykoliv se můžete vrátit zpět a změnit své ruční záznamy pomocí tlačítka **Zpět**.

Změny můžete udělat nejpozději předtím, než zodpovíte **ANO** na následující otázku:

Potvrdit
záznamy?

1. Zvolte možnost **NE** a pak stiskněte tlačítko **OK**.
2. Zvolte následující možnost:
Změnit záznam?
3. Stiskněte tlačítko **OK** a pak se znovu zobrazí první ruční záznam.
4. Přejděte k záznamu, který chcete změnit. Proveďte změny podle výše uvedeného postupu.

Vymazání všech záznamů

Chcete-li začít znovu, postupujte při zobrazení následujícího dotazu takto:

Potvrdit
záznamy?

5. Zvolte možnost **NE** a vyberte:
Vymazání všech záznamů
6. Stiskněte tlačítko **OK** a podle výše uvedeného postupu zaregistrujte nové záznamy.

Poznámka!

Ruční režim bude uzavřen, když po dobu 1 nebo 20 minut neprovedete s tachografem žádnou operaci, v závislosti na nastavení.

Výběr činnosti

Když je vozidlo zastaveno, mohou být ručně vybrány následující typy činnosti řidiče a druhého řidiče.

✂ Práce

🚪 Odpočinek

📄 K dispozici



1. S kartou zasunutou do tachografu stiskněte krátce tlačítko (1/2). Pokud jste řidič, musíte použít tlačítko (1) a pokud jste druhý řidič, musíte použít tlačítko (2).
2. Stiskněte znovu krátce tlačítko, dokud není zobrazen správný symbol.
3. Vyčkejte, dokud tachograf nepřepne zpět do vybraného zobrazení (které jste vybrali předtím).

Směrnice o pracovní době (WTD).

Tato verze digitálního tachografu Stoneridge je v souladu se směrnicí EU o pracovní době (2002/15/ES).

DDS ve scénáři řidiče

DDS zahrnuje směrnici o pracovní době i výpočty režimu trajekt/vlak.

DDS je popisováno ve scénáři jízdy a má následující součásti:

Zbývající čas jízdy

DDS sleduje váš čas jízdy a zobrazuje zbývající čas jízdy.

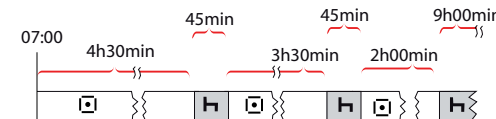

Hlavní část tohoto scénáře bude popsána níže v zobrazení zbývajícího času jízdy.

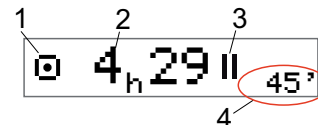

1. Ikona označuje, že toto je zobrazení zbývajícího času jízdy.
2. Můžete jet ještě 4 hodiny a 29 minut, pak si musíte odpočinout.
3. Další vyžadovanou činností bude přestávka.
4. Další vyžadovaná přestávka musí trvat alespoň 45 minut.

Začátek jízdy s DDS

Předpokládáme, že začínáte jízdu ráno například v 7:00. Na obrázku níže vložíte kartu a začnete jízdu ve stejný okamžik (A).

Podle stávajících předpisů jste oprávněni řídit 4 hodiny a 30 minut, pak je nutné zařadit přestávku 45 minut (nebo 15 + 30 minut). Konec kumulativního času jízdy je označen symbolem na pozici (B).

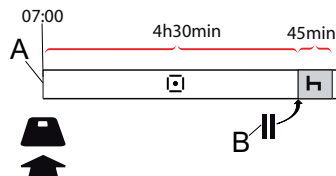

Výstraha a předběžná výstraha

Pokud zbývá 15 minut jízdy, tachograf zobrazí předběžnou výstrahu. Výstraha se zobrazí v okamžiku, kdy musíte přestat řídit.

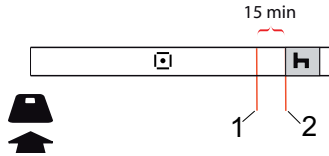

1. Předběžná výstraha - zobrazí se 15 minut předtím, než uplyne zbývající čas jízdy.
2. Výstraha - zobrazí v okamžiku, když uplyne zbývající čas jízdy.

Přestávka

Podobně jako zobrazení zbývajícího času jízdy ukáže DDS zobrazení zbývajícího času odpočinku, když budete odpočívat.

45min

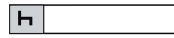

Toto je první přestávka po 4,5 hodinách jízdy.

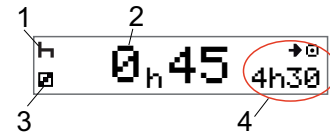

1. Řidič odpočívá.
2. Zbývající čas odpočinku je 45 minut.
3. Pro druhého řidiče je vybranou činností dostupnost.
4. Můžete jet 4 hodiny a 30 minut, jakmile dokončíte svůj odpočinek.

Ke konci dne

Na konci dne se změní následující činnosti na Denní odpočinek.

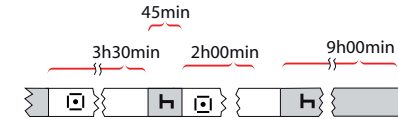

Po dni zahmujícím následující položky: 4,5 hodiny jízdy, 45 minut přestávka, 3,5 hodiny jízdy, 45 minut přestávka a nakonec jízda 1 hodinu a 28 minut, se zobrazí následující:

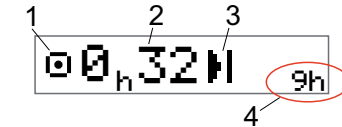

1. Ikona označuje, že toto je zobrazení zbývajícího času jízdy.
2. Můžete jet ještě 32 minut, pak si musíte odpočinout.
3. Následující požadovaná činnost bude indikována ikonou Denní odpočinek.
4. Zobrazuje, že musíte absolvovat odpočinek o délce 9 hodin.

Limit týdenního času jízdy

Když se přibližuje limit týdenního času jízdy, bude zobrazení vypadat takto:

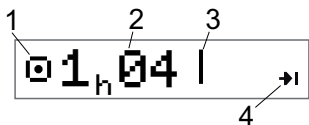

1. Ikona označuje, že toto je zobrazení zbyvajících hodin jízdy.
2. Čas zbyvajících hodin pro jízdu v tomto týdnu.
3. Ikona zobrazující, že musíte splnit požadavek týdenního odpočinku.
4. Ikona označující, že musíte vyčkat do následujícího týdne, než získáte další čas pro jízdu. Musíte vyčkat do následujícího týdne UTC.

Časový limit kalendáře

Zobrazení zbyvajících hodin jízdy ukáže toto, kdy bude následující požadovaná činnost týdenní odpočinek:

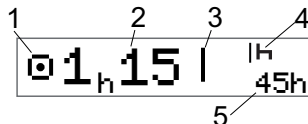

1. Ikona označuje, že toto je zobrazení zbyvajících hodin jízdy.
2. Čas zbyvajících hodin pro jízdu v tomto týdnu.
3. Ikona zobrazující, že musíte splnit svůj týdenní odpočinek, abyste obdrželi další čas pro jízdu.
4. Ikona zobrazující, že týdenní odpočinek musí být započat ihned po uplynutí času jízdy.
5. Zobrazení doby trvání odpočinku (45 hodin).

Trajektem nebo vlakem

Když si vezmete pravidelný denní odpočinek na cestách trajektem nebo vlakem, můžete jej dvakrát přerušit kvůli nalodění a vyloštění na trajekt nebo nejetí nebo vyjetí na vlak. Aby DDS vypočetla denní odpočinek přesně, zadejte těsně před zahájením nalodění/vyloštění na trajekt nebo najezení/vyjetí na vlak Zvláštní podmínky pro trajekt/vlak.

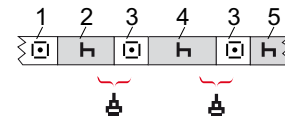

1. Jízda na trajekt/vlak
2. Odpočinek během čekání na trajekt/vlak.
3. Jízda při nalodění/vyloštění trajektu nebo najezení/vyjetí na vlak.
4. Odpočinek během cesty trajektem/vlakem.
5. Pokračování odpočinku po cestě trajektem/vlakem.

Celková doba přerušování jízdy (3 a 3) nesmí přesáhnout 60 minut.

Aktivace režimu trajektu/vlaku

Chcete-li aktivovat režim trajekt/vlak (když stojíte ve frontě nebo na palubě trajektu):

1. Stiskněte tlačítko **OK** a zobrazte nabídku.
2. Výběr:

MÍSTA

3. Stiskněte tlačítko **OK** a vyberte: **trajekt/vlak**
4. Stiskem tlačítka **OK** potvrďte. Činnost trajektu/vlaku je aktivována.

Zobrazení Trajekt/vlak (viz kapitola **Trajekt/vlak** na straně **13**) se automaticky zobrazí, pokud jsou správné podmínky pro „denní odpočinek přerušeny cestou trajektem/vlakem“

Poznámka!

Nezapomeňte prosím, že tuto činnost je třeba ještě změnit po nalodění na trajekt na odpočinek.

Více informací najdete v kapitola **Údaje a technické parametry** na straně **83**.

Jízda mimo rozsah

Některé jízdní podmínky nevyžadují záznam času na tachografu, například jízda v zemích, kde taková legislativa neexistuje. Tento jízdní režim se nazývá „jízda mimo rozsah“.

Podrobné informace naleznete v národních předpisech a ve směrnici EU č. 561/2006.

Aktivace a deaktivace režimu mimo rozsah:

1. Stiskněte tlačítko **OK** a zobrazte nabídku.
2. Výběr:

MÍSTA

3. Stiskněte tlačítko **OK** a vyberte: **Mimo rozsah**
4. Stiskněte tlačítko **OK**.

- Pokud jste zapnuli režim mimo rozsah, zobrazí se výchozí zobrazení displeje:

MIMO

Je aktivován režim mimo rozsah.

- Pokud vypínáte režim mimo rozsah, displej zobrazí následující:

Ukončit režim
Mimo rozsah?

5. Stiskem tlačítka **OK** potvrďte. Je deaktivován režim mimo rozsah.

Další informace o zbývajícím čase jízdy

Zobrazení zbývajících času jízdy obsahuje během scénáře jízdy různé informace.

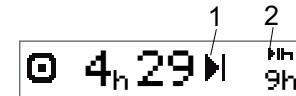

Následující piktogram může být zobrazen v pozici (1) a má následující význam:

- | | | |
|---|--|--|
| ■ | Čas na přestávku | 45 nebo 15 + 30 min |
| ■ | Čas na denní odpočinek | 11 nebo 9 hodin |
| | Čas na týdenní odpočinek, nebo byl dosažen limit týdenního času jízdy. | 45 nebo 24 hodin, nebo vyčkejte do následujícího týdne |
| | Dvoutýdenní čas jízdy dosažen | Vyčkejte do následujícího týdne |

Pokud je zobrazen piktogram (2), má následující význam:

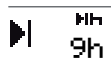

Denní odpočinek musí začít ihned, když nezbývá již žádný čas.

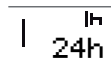

Týdenní odpočinek musí začít ihned, když nezbývá již žádný čas.



Pracovní doba je příčinou další přestávky nebo odpočinku.

Výpočty a omezení DDS

Referenční část obsahuje podrobnější popis výpočtů a omezení DDS. Viz kapitola **Údaje a technické parametry** na straně 83.

Doba dostupnosti (POA)

Ve výpočtech DDS

V režimu Podpora rozhodování řidiče může být POA počítána jako přestávka (ANO) nebo nepočítána jako přestávka (NE).

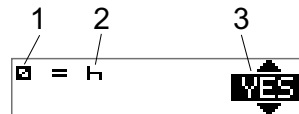

1. Piktogram dostupnosti.
2. Piktogram přestávky.
3. Příkaz lze přepínat mezi ANO (POA počítána jako přestávka) a NE (POA *nepočítána* jako přestávka).

Ve výpočtech WTD

Vzhledem k různým předpisům v Evropské unii dobu dostupnosti lze počítat buď jako *přestávku* nebo *práci*.

V režimu Směrnice o pracovní době může být POA počítána jako práce (ANO) nebo nepočítána jako práce (NE).

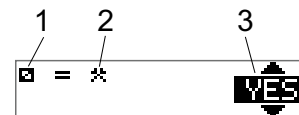

1. Piktogram dostupnosti.
2. Piktogram práce.
3. Příkaz lze přepínat mezi ANO (POA počítána jako práce) a NE (POA *nepočítána* jako práce).

Nabídka INFO

Když vyberete nabídku Informace, jsou k dispozici následující zobrazení:

- Kumulativní čas jízdy řidiče 1.
- Kumulativní čas jízdy řidiče 2.
- Místní datum a čas.
- Datum a čas UTC.
- Tachograf SE 5000 a identifikační číslo softwaru.
- Firemní uzamčení.
- Čas do stažení a kalibrace.
- Zbývající kalendářní čas odpočinku.

Poznámka!

Nabídka Informace je k dispozici pouze je-li vozidlo v klidu.

Jak dosáhnout nabídky INFO

Nabídku INFO můžete zpřístupnit následujícím způsobem:

1. Stisknutím tlačítka **OK** se zobrazí nabídka.
2. Výběr:
INFO
3. Stiskněte tlačítko **OK**.

Nyní můžete použít tlačítka se šipkami a přesunovat se mezi různými zobrazeními.

Zbývající kalendářní čas do odpočinku

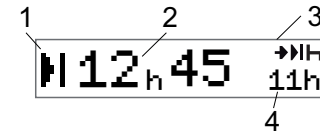

1. Ikona kalendářního času do odpočinku.
2. Zbývající kalendářní čas do odpočinku musí být započat.
3. Ikona signalizující, že následující odpočinek musí být denní odpočinek.
4. Ukazuje, jak dlouhý musí být čas odpočinku (v tomto případě 11 hodin).

Kumulativní čas jízdy řidiče 1/2

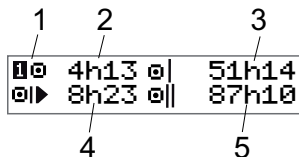

1. Řidič 1 (řidič 2 má podobné zobrazení).
2. Čas nepřetržité jízdy.
3. Kumulativní týdenní čas jízdy.
4. Kumulativní denní čas jízdy.
5. Kumulativní dvoutýdenní čas jízdy.

Čas do stažení a kalibrace

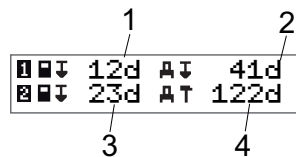

1. Zbývající počet dní do stažení dat z karty řidiče 1.
2. Zbývající počet dní do stažení dat z tachografu.
3. Zbývající počet dní do stažení dat z karty řidiče 2.
4. Zbývající počet dní kalibrace tachografu.

Revize

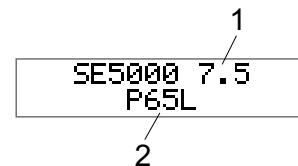

1. Revize SE5000.
2. Identifikační číslo softwaru.

Zablokování společnosti

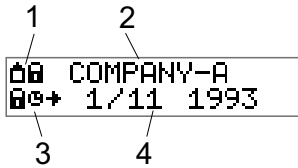

1. Kombinace piktogramů zámku společnosti.
2. Název společnosti s aktivním zámekem.
3. Piktogram označení počátečního stavu zablokování.
4. Datum zablokování dat společnosti.

Nastavení řidiče

Řidič může provést následující nastavení:

- Změna jazyka
- Povolit/zakázat prezentaci DDS
- Povolit/zakázat výstrahy DDS
- Změna času
- Změna místního času
- Letní čas
- Inverzní barvy displeje
- Zobrazení registrační značky vozidla (VRN)
- Povolit/zakázat prezentaci WTD

Změna jazyka

Standardně je v tachografu a na výpisech použit jazyk karty řidiče, lze jej však změnit.

Pokud jazyk změníte, nový jazyk se uloží pouze do tachografu, nikoliv na kartu řidiče.

1. Stiskněte tlačítko **OK** a zobrazte nabídku.
2. Výběr:
NASTAVENÍ
3. Stiskněte tlačítko **OK** a vyberte:
Jazyk
4. Stiskněte tlačítko **OK** a vyberte požadovaný jazyk.
5. Stiskem tlačítka **OK** potvrďte. Jazyk je změněn.

Prezentace DDS ZAP/VYP

Standardně je DDS (podpora rozhodování řidiče) zapnuta (ON), můžete ji však vypnout, což znamená, že se vypne nejenom prezentace, ale také všechny výstrahy související s DDS.

1. Stiskněte tlačítko **OK** a zobrazte nabídku.
2. Výběr:
NASTAVENÍ
3. Stiskněte tlačítko **OK** a vyberte:
Nastavení DDS
4. Stiskněte tlačítko **OK** a vyberte:
Povolit DDS
5. Zvolte možnost **VYP** a deaktivujte prezentaci DDS.
6. Stiskem tlačítka **OK** potvrďte.
Prezentace DDS je nyní vypnuta.

Výstrahy DDS ZAP/VYP

Standardně jsou výstrahy DDS (podpora rozhodování řidiče) zapnuty (ON), mohou být však vypnuty.

1. Stiskněte tlačítko **OK** a zobrazte nabídku.
2. Výběr:
NASTAVENÍ
3. Stiskněte tlačítko **OK** a vyberte:
Nastavení DDS
4. Stiskněte tlačítko **OK** a vyberte:
Výstrahy DDS
5. Zvolte možnost **VYP** a deaktivujte výstrahy DDS.
6. Stiskem tlačítka **OK** potvrďte.
Výstrahy DDS jsou nyní vypnuty.

Změna času

Všechny činnosti tachografu jsou registrovány v čase UTC (univerzální světový čas), který víceméně odpovídá času GMT (Greenwichský střední čas). Čas není nastavován automaticky na letní/zimní čas (normální čas).

Čas UTC můžete změnit o jednu minutu týdně (plus nebo minus), což může být důležité obzvláště v případě, že se pohybujete mezi několika vozidly.

Pokud se čas odchýlí o více než 20 minut, musí být tachograf zkalibrován servisní dílnou digitálních tachografů.

1. Stiskněte tlačítko **OK** a zobrazte nabídku.
2. Výběr:
NASTAVENÍ
3. Stiskněte tlačítko **OK** a vyberte:
čas UTC
4. Stiskněte tlačítko **OK**.
5. Změňte čas pomocí tlačítek se šipkami.
6. Stiskem tlačítka **OK** potvrďte. Čas je změněn.

Změna místního času

Místní čas je aktuální čas ve specifické zemi. Místní čas je zobrazen pouze pro informaci na displeji a na některých výpisech. Místní čas se nastavuje ručně a to v krocích po 30 minutách.

1. Stiskněte tlačítko **OK** a zobrazte nabídku.
2. Výběr:
NASTAVENÍ
3. Stiskněte tlačítko **OK** a vyberte:
Místní čas
4. Stiskněte tlačítko **OK**.
5. Změňte čas pomocí tlačítek se šipkami.
6. Stiskem tlačítka **OK** potvrďte. Místní čas je změněn.

Letní čas

V zemích EU vás tachograf poslední neděli v březnu a říjnu upozorní na změnu místního času podle pravidel používání letního času (místní letní čas/zimní čas).

1. Je-li nutné provést seřízení, displej zobrazí následující:
Nový čas?
2. Stiskem tlačítka **OK** potvrďte. Místní čas je změněn.

Inverzní barvy displeje

K dispozici jsou dva režimy zobrazení: tmavé pozadí se světlým textem nebo světlé pozadí s tmavým textem.

1. Stiskněte tlačítko **OK** a zobrazte nabídku.
2. Výběr:
NASTAVENÍ
3. Stiskněte tlačítko **OK** a vyberte:
Inverzní zobrazení
4. Stiskem tlačítka **OK** potvrďte. Displej bude zobrazen v inverzních barvách.

Chcete-li inverzní zobrazení resetovat, postupujte stejným způsobem, avšak v kroku 3 zvolte možnost **NE**.

Zobrazení registrační značky vozidla

Registrační značka vozidla (VRN) může být řidičem zobrazena, ale její nastavení vyžaduje kartu společnosti, viz také kapitola **Nastavit registrační číslo vozidla (VRN)** na straně 45.

1. Stiskněte tlačítko **OK** a zobrazte nabídku.
2. Výběr:
NASTAVENÍ
3. Stiskněte tlačítko **OK** a vyberte:
Registrační značka
4. Stiskem tlačítka **OK** potvrďte. Zobrazí se registrační značka vozidla.

Úsporný režim

Když je vytažen klíč ze zapalování, tachograf se přepne do úsporného režimu deset minut po poslední operaci. V úsporném režimu je displej vypnutý.

Displej se znovu zapne za následujících podmínek:

- Jedno stisknutí libovolného tlačítka
- Zapnutí klíče zapalování
- Tažení vozidla

Péče o tachograf

Pro zajištění dlouhodobé a bezproblémové životnosti tachografu mějte na paměti následující:

- Dbejte na to, aby sloty karet byly vždy zavřené a otvírejte je jen pro vložení nebo vyjmutí karet.
- Na vysunuté zásuvky slotů karet nepokládejte žádné předměty, v opačném případě hrozí jejich poškození.
- Udržujte tachograf v čistotě.
- Znečištěný tachograf vyčistěte pomocí jemného navlhčeného hadříku.

Péče o karty

O kartu řádně pečujte s uvážením následujících informací:

- Kartu neohýbejte ani nelámejte.
- Zajistěte, aby kontakty karty nebyly znečištěny špínou nebo prachem.
- Kartu čistěte jemným navlhčeným hadříkem.
- Chraňte kartu před poškozením.

Poškození, ztráta nebo odcizení karty

Pokud je karta poškozena, ztracena nebo odcizena, vlastník si musí vyžádat náhradní kartu u odpovědného orgánu v zemi, kde byla karta vydána.

Pokud je karta odcizena nebo má-li vlastník podezření, že ke kartě by mohla mít přístup neoprávněná osoba, musí tento incident nahlásit místně příslušné policii a získat číslo zprávy policie.

Řidič bez platné karty nesmí řídit vozidlo vybavené digitálním tachografem.

Výpisy

Informace uložené v tachografu a na kartě řidiče vytištěním na papír nebo zobrazením na displeji. K dispozici je několik různých prezentací, o kterých si můžete přečíst další informace v kapitole **Příklady výpisů** na straně **69**

Výpis dat na papír

1. Stiskněte tlačítko **OK** a zobrazte nabídku.
 2. Výběr:
TISK
 3. Stiskněte tlačítko **OK**.
 4. Zvolte typ výpisu a pak stiskněte tlačítko **OK**.
 5. Některé typy výpisů vyžadují specifikování karty řidiče a data. V takovém případě displej zobrazí:
Vyberte kartu 1 nebo 2
- Vyberte **1** a zhotovte výtisk pro stávající kartu řidiče nebo **2** a zhotovte výtisky pro kartu druhého řidiče. Displej zobrazí:

Vybrané datum
09.11.2011

- Vyberte požadované datum tlačítky se šipkami a stiskněte tlačítko **OK**.
6. Výběr:
tiskárna
 7. Stiskněte tlačítko **OK**. Displej zobrazí:
Tiskárna je zaneprázdněná
 8. Vyčkejte, dokud zpráva nezmizí, pak vytažením výpis odtrhněte. (Pokud chcete proces zrušit, stiskněte a podržte tlačítko )

Poznámka!

Zkontrolujte, zda není slot kazety papíru zablokovaný, aby nedocházelo k uvíznutí papíru.

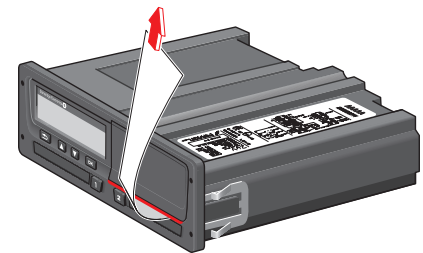

Zobrazení dat na displeji

1. Stiskněte tlačítko **OK** a zobrazte nabídku.
 2. Výběr:
TISK
 3. Stiskněte tlačítko **OK**.
 4. Zvolte typ výpisu a pak stiskněte tlačítko **OK**.
 5. Některé typy výpisů vyžadují specifikování karty řidiče a data. V takovém případě displej zobrazí:
Vyberte kartu 1 nebo 2
- Vyberte **1** a zhotovte výtisk pro stávající kartu řidiče nebo **2** a zhotovte výtisky pro kartu druhého řidiče. Displej zobrazí:
Vyberte datum
 - Vyberte požadované datum tlačítky se šipkami a stiskněte tlačítko **OK**.
6. Výběr:
zobrazení
 7. Stiskněte tlačítko **OK**. Posouvejte se daty pomocí tlačítek se šipkami a pak se stisknutím tlačítka **OK** vraťte zpět.

Výměna role papíru

Poznámka!

Chcete-li se vyhnout poruchám, používejte pouze papír pro tiskárnu schválený společností Stoneridge.

1. Stiskněte horní okraj předního panelu. Panel se otevře.



2. Podržte dolní okraj panelu a opatrně kazetu vytáhněte.

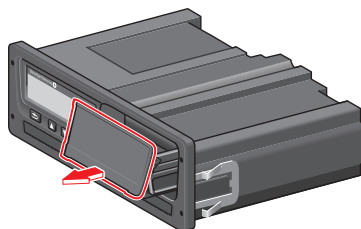

3. Zaveďte papír přes zadní stranu kazety a pak směrem dopředu, aby vyčníval

před spodní okraj panelu.

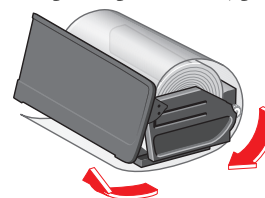

4. Vložte papír do tiskárny.
5. Zasuňte kazetu papíru do tachografu a stisknutím dolní části panelu uzavřete.

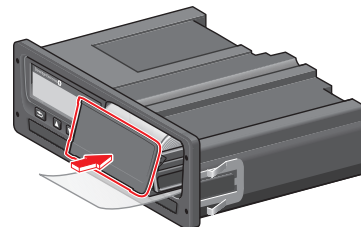

6. Vytáhněte papír směrem nahoru a odtrhněte.

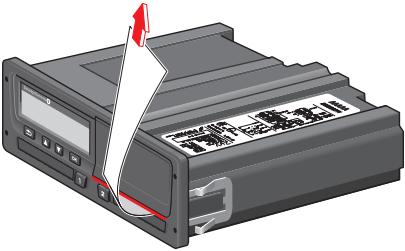

Společnost

Část Společnost obsahuje informace určené specificky pro vlastníky vozidla a dopravce, kteří mají jisté odpovědnosti popsané v následujících kapitolách:

- **Kontrola společnosti** - společnost musí provést kontroly tachografu a uchovat záznamy.
- **Dílenská kontrola** - společnost musí zajistit provedení dílenské kontroly tachografu a uložení záznamů z kontroly.
- **Zamknout/blokovat data** - společnost může uzamknout data, aby zabránila v přístupu k nim neoprávněným osobám. To je společně s funkcí resetování (blokování dat) popsáno v této části.
- **Stahování dat** - společnost musí provádět stahování dat tachografu.
- **Karta společnosti** - obsahuje informace o kartě společnosti.
- **Nastavení společnosti** - zde je popsáno několik nastavení, které jsou dostupné pouze personálu společnosti.

Poznámka!

Společnost musí zajistit, aby jejich vozidla s hmotností vyšší než 3,5 tuny, byla vybavena digitálními systémy tachografu podle předpisů EU a národních zákonů. Karta společnosti je vydána na konkrétní osobu a nesmí být používána nikým jiným, než právoplatným uživatelem.

Kontrola společnosti

Kontrola společnosti musí zajišťovat následující:

- Správnost čísla typového schválení.
- Přesnost času UTC v rozsahu do 20 minut.
- Zda má tachograf platnou kalibraci.
- Platnost a nepoškozenost instalačního štítku.

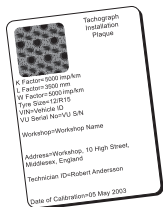

- Zda pečetící štítek proti neoprávněné manipulaci není přetržen.

Kontrola společnosti musí také zajišťovat následující:

- Zda kalibrační údaje souhlasí s údaji zaznamenanými na instalačním štítku.
- Zda parametry vozidla uložené v tachografu (identifikační číslo vozidla

[VIN] a registrační značka vozidla [VRN]) souhlasí s aktuálními údaji o vozidle.

- Zda tachograf není nijak viditelně poškozen.

Uchování záznamů

Uchovávejte si záznamy o provedení kontroly společnosti.

Nezdařená kontrola

Pokud jsou zjištěny poruchy v některé položce zahrnuté do kontroly společnosti, nebo pokud jste na pochybách o provedení kontroly společnosti, musí být vozidlo svěřeno servisní dílně pro kontrolu digitálního tachografu.

V opačném případě to způsobí, že společnost poruší předpisy EU, EEA a AETR týkající se tachografu a vozidla, do kterého je namontován, a jeho použití tak bude neplatné.

Poznámka!

Ověřte si platné národní předpisy u příslušného státního úřadu.

Dílenská kontrola

Montáž tachografu musí být zkontrolována v servisní dílně každý druhý rok. V odpovědnosti vlastnické společnosti je zajistit provedení této kontroly a zhotovení záznamu z kontroly (provádí se v servisní dílně digitálních tachografů).

Instalační štítek umístěný v blízkosti tachografu uvádí datum provedení kontroly.

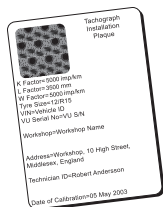

Poznámka!

Při kontrole musí být instalační štítek platný a neporušený.

Zajistit, aby informace ve zkušebním protokolu po pravidelné servisní prohlídce v servisu byly správné.

Společnost musí zajistit zhotovení následujících záznamů:

- Testovací certifikáty ze servisní dílny.
- Potvrzení o nemožnosti stáhnout data, viz kapitola **Stahování – proč?** na straně **40**.

Data musí být dostupná pro případ vyšetřování nebo auditu ze strany příslušného orgánu.

Zamknout / blokovat data

Vlastník společnosti může uzamknout data tachografu a zabránit tak přístupu neoprávněným osob k datům.

Doporučujeme provést uzamčení dat před použitím tachografu. Pokud uzamčení provedete později, všechna data do této doby budou odemčena a přístupná.

Prodej vozidla

V případě, že vozidlo je prodáno, postup uzamčení dat musí být proveden před předáním vozidla novému majiteli. V opačném případě hrozí riziko smíchání uložených dat.

Vložení karty společnosti

Pokud je vložena karta společnosti, tachograf SE5000 se automaticky dotáže, zda má Zámek společnosti aktivovat.

Uzamčení
společnosti

Pokud již má vložena karta aktivní zámek, tachograf se nebude dotazovat.

1. Zvolte možnost **ANO** a pak stiskněte tlačítko **OK**.

Krátce se zobrazí následující displej:

Uzamčení
dokončeno

V nabídce INFO si můžete kdykoliv zobrazit stav uzamčení/blokování, kapitola **Jak dosáhnout nabídky INFO** na straně 25.

Data jiné společnosti jsou stále uzamčena

Pokud jsou při uzamčení v tachografu stále ještě uzamčena data jiné společnosti, tachograf automaticky provede blokování dat předchozí společnosti. Žádná ze společností neztratí žádná data.

Uzamčení dat

Pokud jsou data společnosti uzamčena, nabídka Uzamčení se zobrazí po vložení karty společnosti. Uzamčení může být provedeno kdykoliv.

1. Pro zobrazení menu tachografu stiskněte tlačítko **OK**.

2. Výběr:

FIREMNÍ ZÁMKY

3. Stiskněte tlačítko **OK**.

Displej zobrazí:

**Uzamčení
společnosti**

5. Zvolte možnost **ANO** a pak stiskněte tlačítko **OK**.

Krátce se zobrazí následující displej:

**Uzamčení
dokončeno**

Pokud bylo poslední blokování dat provedeno aktuální společností, bude blokování zrušeno a uzamčení aktuální společností bude prodlouženo do data a času předchozího uzamčení.

Poznámka!

Tachograf dokáže pracovat maximálně s 255 zámky společnosti.

Poté bude odebrán nejstarší zámek společnosti.

Blokování dat

Blokování musí být provedeno před předáním tachografu jiné společnosti, nebo v případě, že hrozí riziko zaznamenání dat jiné společnosti. Pokud se zablokování dat zapomene, nebudou data blokována do okamžiku uzamčení dat další společností.

1. Vložte firemní kartu do zásuvky 1 nebo 2. Tachograf automaticky přejde do firemního režimu provozu.

Pokud jsou zasunuty dvě firemní karty, bude karta zasunutá jako poslední vysunuta.

2. Pro zobrazení menu tachografu stiskněte tlačítko **OK**.

3. Výběr:

FIREMNÍ ZÁMKY

4. Stiskněte tlačítko **OK**.

5. Zvolte možnost **ANO** a pak stiskněte tlačítko **OK**.

Displej zobrazí:

**Blokování
společnosti**

6. Zvolte možnost **ANO** a stisknutím tlačítka **OK** proveďte uzamčení.

Krátce se zobrazí následující displej:

**Blokování
dokončeno**

Stahování – proč?

Dostupné místo na kartách a v tachografu je omezeno a když se paměť zaplní, informace budou přepsány novými informacemi a proto budou navždy ztraceny.

Chcete-li se tomu vyhnout a zajistit data na kartě a v tachografu, vyžaduje se časté stahování informací. Znamená to, že data budou přenesena z karty/tachografu do paměťového úložiště mimo vozidlo.

Data musí být stahována pravidelně. Pověšměte si, že stahování žádná data nezničí. Data jsou smazána (zničena) pouze při přepsání novými daty nebo v případě poruchy.

Poznámka!

Další informace vám poskytnou příslušné odpovědné orgány.

Vybavení

Stahování uložených dat z paměti tachografu nebo vložené karty řidiče je prováděno připojením zařízení pro stahování dat. Pro dosažení nejlepších výsledků doporučuje společnost Stoneridge Electronics použití zařízení OPTAC. Lze však také použít jiné zařízení splňující požadavky protokolu stanoveného v legislativním dokumentu 1360/2002 dodatek 7.

Možné je také vzdálené stahování dat, není zde však popsáno.

Stahovat data z karet dokáže mnoho typů zařízení, stačí kartu zasunout do čtečky dotyčného zařízení.

Zařízení používané pro stahování dat vygeneruje digitální podpis, který se uloží společně se staženými daty.

Postup stahování

Poznámka!

Pokud je v zásuvce 1 vložena karta řidiče, vložte pro stažení dat do slotu 2 kartu společnosti.

1. Vyjměte kazetu tiskárny.
2. Zařízení pro stahování dat připojte k tachografu tachograf pomocí 6kolíkového konektoru pro stahování dat.

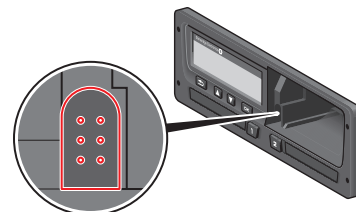

3. Začněte stahovat data podle návodu výrobce na zařízení pro stahování dat. Tachograf tachograf zobrazí:

Probíhá stahování dat

Po dokončení stahování se na displeji zobrazí následující zpráva:

Stahování dokončeno

Pokud proces stahování dat selže, zobrazí se na displeji tachografu následující výstraha:

**Stahování dat se
nezdařilo**

Viz také kapitola **Zobrazení zpráv** na straně 57

Uchovávání záznamů

Uložte všechna stažená data bezpečným a vhodným způsobem. Tím zabráníte neoprávněnému přístupu k datům.

Data musí být dostupná pro případ vyšetřování nebo auditu ze strany příslušného orgánu.

Potvrzení o nemožnosti stáhnout data

Pokud není možné z vadného tachografu tachograf data stáhnout v servisní dílně, vydá dílna potvrzení o nemožnosti stáhnout data.

Takové potvrzení obdržené od dílny musí být bezpečně uloženo. Potvrzení musí být k dispozici odpovědným orgánům během šetření nebo auditu.

Je vhodné vést evidenci potvrzení o nemožnosti stáhnout data vydaných servisní dílnou digitálních tachografů.

Poznámka!

Pokud servisní dílna obdrží písemný požadavek od odpovědných orgánů, může být kopie stažených dat předána těmto orgánům pro účely vyšetřování bez souhlasu vlastníka dat.

Stažení dat pomocí kontrolní karty.

Pomocí kontrolní karty mohou orgány činné v trestním řízení stahovat data pro účely vyšetřování.

Karta společnosti

Karty společnosti jsou vydávány odpovědnými orgány v odpovídající zemi EU, EEA a AETR (EU - Evropská unie, EEA - Evropský hospodářský prostor, AETR - Dohoda OSN o práci osádek vozidel v mezinárodní silniční dopravě). Společnost může mít několik karet společnosti.

Aby bylo možné společnost identifikovat, musí se do tachografu vložit karta společnosti.

Poznámka!

Pokud se tachografu nezdaří kartu načíst (ověření karty společnosti), viz také kapitola **Zobrazení zpráv** na straně **57**, kde vyhledejte:

**Ověření karty 1
selhalo**

Karta společnosti může být ověřena dálkově. Pokud se vzdálené ověření nezdaří, uživatel bude informován na uživatelském rozhraní. To nebude zobrazeno na displeji jednotky VU.

Karta bude zablokována, pokud vozidlo jede, při zpracování údajů z karty

společnosti a při přerušení napájení tachografu.

Karta společnosti je schopna uložit minimálně 230 záznamů. Maximální počet záznamů je závislý na typu karty. Když je dosažen horní limit, jsou přepsána nejstarší data.

Data uložena při uzamčení/blokování nebo při stažení

Při každém zasunutí karty společnosti do tachografu se do ní a do tachografu uloží záznam o činnosti karty.

- Datum a čas činnosti společnosti.
- Typ provedené činnosti.
- Stažené období, pokud je to relevantní.
- Registrační značka vozidla (VRN) a země registračního úřadu vozidla použitého pro tuto činnost.
- Číslo karty řidiče a země vydání karty, v případě stahování dat z karty.

Data uložena na kartu společnosti

Na kartě společnosti bude uložen jeden záznam činností společnosti, který bude obsahovat následující informace o kartě a jejím držiteli:

- Číslo karty.
- Zemi vydání, jméno vydávajícího úřadu a datum vydání.
- Platnost karty - datum začátku a konce platnosti.
- Název a adresa společnosti.

Data uložena do tachografu

Do tachografu bude uložen záznam pokaždé, když bude firemní karta použita k provedení činností spojených s tachografem.

Údaje uložené při provádění uzamknutí/blokování:

- Datum a čas uzamčení.
- Datum a čas zablokování.
- Číslo karty společnosti a stát vydávající

kartu.

- Název a adresa společnosti.

Údaje uložené při stahování dat:

- Datum a čas stahování.
- Číslo karty společnosti.
- Členský stát, který vydal kartu použitou ke stahování dat.

Nastavení společnosti

K provedení následujících nastavení musíte mít kartu společnosti.

Zobrazit proces stahování

Můžete zvolit zobrazení průběhu procesu stahování, nebo jeho ukrytí.

1. Stiskněte tlačítko **OK** a zobrazte nabídku.

2. Výběr:

Nastavení

3. Stiskněte tlačítko **OK**.

4. Výběr:

Parametry

5. Stiskněte tlačítko **OK**.

6. Výběr:

**Zobrazit proces
stahování**

7. Musí-li být proces zobrazen – zvolte následující:

YES

8. Nesmí-li být proces zobrazen – zvolte následující:

NE

9. Stiskem tlačítka **OK** potvrďte.

Prezentace WTD ZAP/VYP

Standardně je WTD (sledování směrnice o pracovní době) zapnuta (ON), můžete ji však vypnout, což znamená, že se vypne nejenom prezentace, ale také všechny výstrahy související se sledováním WTD.

1. Stiskněte tlačítko **OK** a zobrazte nabídku.
2. Výběr:
`NASTAVENÍ`
3. Stiskněte tlačítko **OK** a vyberte:
`Nastavení WTD`
4. Stiskněte tlačítko **OK** a vyberte:
`Povolit WTD`
5. Zvolte možnost **VYP** a deaktivujte prezentaci WTD.
6. Stiskem tlačítka **OK** potvrďte.
Prezentace WTD je nyní vypnuta.

Formát dat D8

1. Stiskněte tlačítko **OK** a zobrazte nabídku.
2. Výběr:
`NASTAVENÍ`
3. Stiskněte tlačítko **OK**.
4. Výběr:
`Parametry`

5. Stiskněte tlačítko **OK**.
6. Výběr:
`Formát dat D8`
7. Pro firemní formát SRE - vyberte možnost:
`SRE`
8. Pro starší (dědičný) formát - vyberte možnost:
`2400`
9. Stiskem tlačítka **OK** potvrďte.

Nastavit činnosti při zapnutí/vypnutí klíče zapalování

Můžete si vybrat činnost, která bude automaticky provedena při zapnutí nebo vypnutí spínače zapalování. Změna činnosti bude platit pro řidiče i druhého řidiče.

1. Stiskněte tlačítko **OK** a zobrazte nabídku.
2. Výběr:
`NASTAVENÍ`
3. Stiskněte tlačítko **OK**.
4. Výběr:
`Parametry`

5. Stiskněte tlačítko **OK**.
6. Vyberte jednu z následujících možností (v závislosti na tom, jaká nastavení chcete udělat):
`Výchozí aktivní klávesa zapnuta`
`Výchozí aktivní klávesa vypnuta`
7. Stiskem tlačítka **OK** potvrďte.

Nastavit časový limit pro ruční záznamy

Ruční záznamy budou uzavřeny, když po dobu 1 nebo 20 minut neprovedete žádnou operaci, v závislosti na nastavení. Výchozí interval je 1 minuta.

1. Stiskněte tlačítko **OK** a zobrazte nabídku.
2. Výběr:
NASTAVENÍ
3. Stiskněte tlačítko **OK**.
4. Výběr:
Parametry
5. Stiskněte tlačítko **OK**.
6. Výběr:
**Ruční záznamy -
uplynutí časového
intervalu**
7. Stiskněte tlačítko **OK**.
8. Zvolte jednu z následujících možností:
1 min
20 min
9. Stiskněte tlačítko **OK**.

Nastavit registrační číslo vozidla (VRN)

Normálně je během instalace nastavena registrační značka vozidla (VRN). Pokud však registrační značka VRN chybí, můžete ji zadat sami. Číslo může společnost registrovat pouze jednou.

1. Stiskněte tlačítko **OK** a zobrazte nabídku.
2. Výběr:
NASTAVENÍ
3. Stiskněte tlačítko **OK**.
4. Výběr:
Registrační značka
5. Stiskněte tlačítko **OK**.
6. **Zadaná registrační značka** se zobrazí na displeji. Stiskněte tlačítko **OK**.
7. Vyberte zemi a stiskněte tlačítko **OK**.
8. Vyberte upřednostňovanou znakovou sadu (standardní nastavení je Latin 1) a stiskněte tlačítko **OK**.
9. Zvolte znak prvního písmene registrační značky vozidla a stiskněte tlačítko **OK**. Opakujte postup, dokud není zadána celá značka. Můžete zadat až 13 znaků.

10. Vyberte symbol  a stiskněte tlačítko **OK**.
11. Stiskem tlačítka **OK** potvrďte. Registrační značka vozidla je nastavena.

Nastavení DDS

Pro společnost je k dispozici několik nastavení DDS, viz tabulka se všemi nastaveními DDS.

Tabulka se všemi nastaveními DDS

Tato tabulka obsahuje všechna nastavení DDS.



- zap/vyp - prezentaci lze zapnout (povoleno) nebo vypnout (zakázáno).
- dny - je nastavení počtu dní před zobrazením výstrahy nebo předběžné výstrahy.

Zobrazení DDS

Zobrazený text	Nastavení	Popis
Povolit DDS	zap/vyp	Nastavte, zda se má DDS zobrazovat nebo nikoliv. Toto nastavení je k dispozici pro řidiče i společnost.
Výstrahy DDS	zap/vyp	Nastavuje, zda budou zobrazeny výstrahy a předběžné výstrahy nebo nikoliv. Toto nastavení je k dispozici pro řidiče i společnost.
	přestávka/ bez přestávky	Nastavte, zda POA (doba dostupnosti) musí být zaznamenána jako přestávka. Toto nastavení je k dispozici pro společnost.
9h	zap/vyp	Toto je předběžná výstraha a výstraha, která bude zobrazena v okamžiku, kdy se blíží denní limit jízdy 9 hodin.
denně doba provozu	zap/vyp	Toto je předběžná výstraha a výstraha, která bude zobrazena v okamžiku, kdy se blíží maximální denní limit jízdy.
týdně doba provozu	zap/vyp	Toto je předběžná výstraha a výstraha, která bude zobrazena v okamžiku, kdy se blíží maximální týdenní limit jízdy.
14 dní doba provozu	zap/vyp	Toto je předběžná výstraha a výstraha, která bude zobrazena v okamžiku, kdy se blíží maximální dvoutýdenní limit jízdy.
denně/týdně zbývá	zap/vyp	Předběžná výstraha a výstraha pro denní/týdenní interval odpočinku.
staž. karty interval	dny	Zde může společnost nastavit počet dní mezi stahováním karty.
vozidlo interval stahování	dny	Zde může společnost nastavit počet dní mezi stahováním tachografu.
doba provozu varování	hhmm	Nastavte počet minut (hodin) předtím, než tachograf zobrazí předběžnou výstrahu. Toto nastavení ovlivňuje všechny předběžné výstrahy, kromě předběžné výstrahy nepřetržitého času jízdy.
exp. karty varování	dny	Nastavte počet dní předtím, než tachograf zobrazí předběžnou výstrahu.
staž. karty varování	dny	Nastavte počet dní předtím, než tachograf zobrazí předběžnou výstrahu.

vozidlo interval varování	dny	Nastavte počet dní předtím, než tachograf zobrazí předběžnou výstrahu.
kalibrace varování	dny	Nastavte počet dní předtím, než tachograf zobrazí předběžnou výstrahu.
Auto DDS zobrazení	zap/vyp	V tomto nastavení lze na tachografu nastavit automatické zobrazení standardního displeje.

Nastavení WTD

Zobrazený text	Nastavení	Popis
Povolit WTD	ANO/NE	Nastavuje, zda se WTD má (zapnout) nebo nemá (vypnout) použít. Toto nastavení je k dispozici pro řidiče i společnost.
6 hod	ANO/NE	Nastavuje, zda budou zobrazeny 6hodinové předběžné výstrahy a 6hodinové výstrahy nebo nikoliv. Toto nastavení je k dispozici pro společnost.
60 hod	ANO/NE	Nastavuje, zda budou zobrazeny 60hodinové předběžné výstrahy a 60hodinové výstrahy nebo nikoliv. Toto nastavení je k dispozici pro společnost.
 = 	ANO/NE	Doba dostupnosti je počítána jako práce (ANO) nebo není počítána jako práce (NE).
1. přestávka	15,30,45	Nastavuje délku přestávky na 15, 30 nebo 45 minut

Reference

Část Reference obsahuje další informace, které mohou být někdy potřebné, ale nejsou používány příliš často. Tato část obsahuje následující:





















- **Symbyoly displeje a výpisu** - obsahuje seznam symbolů používaných na displeji a ve výpisech.
- **Dostupné jazyky** - seznam jazyků displeje.
- **Dostupné země** - seznam zemí, které mohou být vybrány jako umístění.
- **Zprávy displeje** - abecedně seřazený seznam zpráv, výstrah a poruch, které se mohou zobrazit na displeji.
- **Příklady výpisů** - obsahuje většinu možných výpisů.
- **Tachograf ADR** - verze tachografu určená pro použití ve vozidlech přepravujících nebezpečný náklad.
- **Kontakty společnosti Stoneridge** - způsob kontaktování společnosti Stoneridge.
- **Rejstřík**















Uchovejte si tuto příručku pro řidiče a společnost ve vozidle. Pokud vozidlo prodáváte, předejte tuto příručku novému vlastníkovi, protože tachograf je považován za součást vozidla.

Místní zástupce společnosti Stoneridge vám rád pomůže a zodpoví jakékoli vaše dotazy. Seznam místních zástupců naleznete v kapitole kapitola **Kontaktujte společnost Stoneridge** na straně **88**

Symboly

Toto je seznam nejčastěji zobrazených symbolů na displeji a ve výpisu.

Symbol	Popis
	Funkce není k dispozici
	Řidič nebo slot
	Druhý řidič nebo slot
	Karta
	Vysunout
	Práce
	Jízda/řidič (režim provozu)
	Odpočinek/přestávka
	K dispozici
	Trajekt/železniční přejezd
MIMO	Mimo rozsah, tj. nevyžaduje se žádný záznam
	Místní čas/místo
	Začátek denní pracovní doby
	Konec denní pracovní doby
	Přestávka
	Od nebo do
	Tiskárna, výpis
	Papír
	Displej
	Probíhá zpracování, prosím čekejte.
	Čas, hodiny

Symbol	Popis
UTC	Čas UTC
24 h	Denně
	Týdně
	Dva týdny
Σ	Celkem/souhrn
$>$	Rychlost
\gg	Překročení rychlosti
\times	Poruchy
!	Události
?	Předběžná výstraha/dotaz/neznámá činnost
	Servisní dílna
	Společnost
	Kontrolor
	Výrobce
	Zabezpečení
	Externí uložení/stahování
	Tlačítka
	Dokončeno
	Tachograf (VU), vozidlo
	Rozměr pneumatik
	Snímač
	Napájení
	Tisk

Symbol	Popis
	Tisk, podnabídka
	Zámek společnosti
	Místa
	Místa, podnabídka
	Nastavení

Kombinace symbolů

Nejběžnější je následující kombinace symbolů.

Symboly	Popis
●▶	Místo a začátek denní pracovní doby
▶●	Místo a konec denní pracovní doby
⊞→	Čas od (UTC)
→⊞	Čas do (UTC)
●⊞	Místní čas
○○	Jízda posádky
○	Čas jízdy po dobu dvou týdnů
OUT→	Mimo rozsah – začátek
→OUT	Mimo rozsah – konec
○ ▶	Kumulativní čas jízdy za aktuální den
↓○	Tiskárna, nízká teplota
↑○	Tiskárna, vysoká teplota
■--	Bez karty
○■	Karta řidiče
⊞■	Servisní karta
⊞■	Karta společnosti
⊞■	Kontrolní karta
⊞●	Místo kontroly
⊞→	Z vozidla

Dostupné jazyky

Když vložíte svou kartu řidiče, tachograf se automaticky přepne na jazyk karty. Můžete si však vybrat následující jazyky.

Jazyk	Jazyk v angličtině
Български	Bulharština
Čeština	Čeština
dansk	Dánština
Deutsch	Němčina
eesti	Estonština
Ελληνικά	Řečtina
Angličtina	Angličtina
español	Španělština
français	Francouzština
islenska	Islandština
italiano	Italština
latviesu	Lotyština
lietuviu	Lítevština
magyar	Maďarština
Nederlands	Holandština
norsk	Norština
polski	Polština
português	Portugalština
română	Rumunština
русский	Ruština
slovenčina	Slovenština

Jazyk	Jazyk v angličtině
slovenscina	Slovinština
suomi	Finština
svenska	Švédština
shqip	Albánština
bosanski	Bosenština
hrvatski	Chorvatština
Македонски јаз	Makedonština
srpski	Srbština
Türkçe	Turečtina
Україна	Ukrajina

Dostupné země

Jako umístění můžete v tachografu vybrat následující země.

Země
Albánie
Andora
Arménie
Rakousko
Ázerbájdžán
Bělorusko
Belgie
Bosna a Hercegovina
Bulharsko
Chorvatsko
Kypr
Česká republika
Dánsko
Estonsko
Faerské ostrovy
Finsko
Francie
Gruzie
Německo
Řecko
Maďarsko
Island

Země
Irsko
Itálie
Kazachstán
Lotyšsko
Lichtenštejnsko
Litva
Lucembursko
Makedonie
Malta
Monako
Černá hora
Nizozemí
Norsko
Polsko
Portugalsko
Moldavská republika
Rumunsko
Ruská federace
San Marino
Srbsko
Slovensko
Slovinsko
Španělsko - regiony
- Andalusie
- Aragonie

Země
- Asturie
- Baleáry
- Kanárské ostrovy
- Kantábrie
- Kastilie-La Mancha
- Kastilie a León
- Katalánsko
- Extremadura
- Galicie
- La Rioja
- Madrid
- Murcie
- Navarra
- Baskicko
- Valencie
Švédsko
Švýcarsko
Turecko
Turkmenistán
Ukrajina
Velká Británie, včetně:
- Alderney
- Guernsey
- Ostrov Man
- Jersey

Země
- Gibraltar
Uzbekistán
Vatikán
Jugoslávie
Evropská unie
Zbytek Evropy
Zbytek světa

Integrovaný test

Integrovaný test lze použít pro kontrolu správné činnosti následujících součástí tachografu:

- Displej □
- Karta řidiče ▣
- Tlačítka ⌘
- Tiskárna ▼
- Inverzní zobrazení ↯

Integrovaný test provádějte následujícím způsobem, uvědomte si však, že test je dostupný pouze tehdy, je-li vozidlo stacionární.

1. Stiskněte tlačítko **OK** a vyberte:
NASTAVENÍ
2. Stiskněte znovu tlačítko **OK**.
3. Výběr:
Integrovaný test
4. Stiskněte tlačítko **OK**.
5. Vyberte jednu z pěti kategorií a stiskněte tlačítko **OK**.

Typ testu	Popis	Činnost pokud test selhal
☐ Displej	<p>Zkouška zobrazení Displej ukazuje pozitivní náhled, negativní náhled a šablonu obdélníků - 1 pro každou vteřinu.</p>	<p>Pokud není zobrazení na displeji čitelné, nechte tachograf zkontrolovat v servisu digitálních tachografů.</p> <p>Je-li displej nečitelný, musí být tachograf vyřazen z provozu a vyměněn.</p>
☐ Karta řidiče	<p>Test vložených karet řidičů V odpovídajícím slotu musí být kložena karta řidiče. Jméno držitele karty je načteno a zobrazeno 2 sekundy.</p>	<p>Pokud je ohlášena vadná karta, zkontrolujte jinou kartu řidiče, abyste se přesvědčili, že tachograf správně pracuje.</p> <p>Pokud se zdá být vadný tachograf, nechte tachograf zkontrolovat v servisu digitálních tachografů.</p> <p>Pokud je jisté, že je vadná karta řidiče, kontaktujte příslušný úřad v zemi, kde byla karta řidiče vydána.</p>
⌘ Tlačítko	<p>Test tlačítek Jste vyzváni, abyste stiskli tlačítka jedno po druhém zleva doprava s prodlevou mezi jednotlivými tlačítky maximálně 2 sekundy, jinak test selže.</p>	<p>Znečištěná tlačítka opatrně očistěte vlhkým hadříkem a slabým roztokem čistícího prostředku.</p> <p>Pokud opakovaně selže funkce tlačítka, nechte tachograf zkontrolovat v servisu digitálních tachografů.</p>
▼ Tiskárna	<p>Vytisknutí zkušební stránky</p>	<p>V případě potřeby vložte novou roli papíru nebo vyměňte kazetu papíru.</p> <p>Pokud tiskárna přesto nepracuje, nechte tachograf zkontrolovat v servisu digitálních tachografů.</p>
⌘ Inverzní zobrazení	<p>Test funkce inverzního zobrazení displeje</p>	<p>Pokud není zobrazení na displeji čitelné, nechte</p>

Reference

Typ testu	Popis	Činnost pokud test selhal
	Displej je na 2 sekundy přepnut do inverzního zobrazení.	tachograf zkontrolovat v servisu digitálních tachografů.

Zobrazení zpráv

Na displeji lze zobrazovat čtyři typy zpráv.

- **Zprávy** - obsahuje informace o procesech nebo připomenutích pro řidiče. Zprávy se neukládají a nemohou být tedy vytisknuty. Stiskněte tlačítko **Zpět** a vymažte zprávu.
- **Předběžné výstrahy** - zobrazuje se jako včasné upozornění výstrah. Předběžné výstrahy se ukládají do paměti a mohou být vytisknuty. Stiskněte dvakrát tlačítko **OK** a vymažte předběžnou výstrahu.
- **Výstrahy** - zobrazují se například při překročení rychlosti nebo porušení zákona, nebo nelze-li provést záznam. Výstrahy se ukládají do paměti a mohou být vytisknuty. Stiskněte dvakrát tlačítko **OK** a vymažte výstrahu.
- **Poruchy** - jsou kritičtější než výstrahy a zobrazují se v případě, že je detekována porucha tachografu, snímače nebo karty řidiče. Kromě toho jsou poruchy prezentovány v případě zjištění neoprávněné manipulace se zařízením. Poruchy se ukládají do paměti a mohou být vytisknuty. Stiskněte tlačítko **OK** a potvrďte.

Displej	Popis	Činnost
	Zpráva Vložení záznamu během jízdy není možné. Související s operátorem.	Zastavte vozidlo a pokuste znovu vložit záznam.
! Již v režimu společnosti	Zpráva Jsou zasunuty dvě karty společnosti. Druhá karta bude vysunuta bez dalšího zpracování (ověřena). Související s operátorem.	Vložte pouze jednu kartu společnosti.
! Již v režimu kontroly	Zpráva Jsou zasunuty dvě kontrolní karty. Druhá karta bude vysunuta bez dalšího zpracování (ověřena). Související s operátorem.	Vložte pouze jednu kontrolní kartu.

Displej	Popis	Činnost
!■ Již v režimu kalibrace	Zpráva Jsou zasunuty dvě servisní karty. Druhá karta bude vysunuta bez dalšího zpracování (ověřena). Související s operátorem.	Vložte pouze jednu servisní kartu.
!#6h čas na přestávku	Výstraha Udělejte si přestávku podle pravidla 6 hod. směrnice WTD	Minimální čas přestávky 15 min
x■1 Porucha karty 1	Porucha Karta v zásuvce 1 je vadná. Podobná zpráva pro zásuvku 2. Související s kartou.	Vysuňte kartu a vizuálně ji zkontrolujte. Vyčistěte kartu jemným navhčeným hadříkem. Stále vadná - proveďte autodiagnostický test, viz kapitola na straně 55 Stále vadná – nechte zařízení zkontrolovat v servisní dílně.
!@■1 Překrytí času karty 1	Výstraha Čas vyjmutí karty řidiče je pozdější než datum/čas tachografu tachograf. Související s tachografem.	Zkontrolujte datum/čas tachografu tachograf a v případě potřeby je změňte. Počkejte až uplyne interval překrytí časů.
!@■1 Porucha ověřování karty 1	Porucha Kontrola zabezpečení tachografu pro kartu v zásuvce 1 se nezdařila. Podobná zpráva pro zásuvku 2. Související s tachografem.	Vysuňte kartu a vizuálně ji zkontrolujte. Vyčistěte kartu jemným navhčeným hadříkem. Stále vadná - proveďte autodiagnostický test, viz kapitola na straně 55 Stále vadná – nechte zařízení zkontrolovat v servisní dílně.
!■■ Konflikt	Výstraha	Vyjměte vadnou kartu.

Displej	Popis	Činnost
karty	Související s kartou.	
!Ⓜ+Ⓜ2 Chyba integrity karty	Porucha Při načítání dat z karty v zásuvce 2 do tachografu byly zjištěny poškozené údaje. Podobná zpráva pro zásuvku 1. Související s kartou.	Vysuňte kartu a vizuálně ji zkontrolujte. Vyčistěte kartu jemným navlhčeným hadříkem. Stále vadná - proveďte autodiagnostický test, viz kapitola na straně 55 Stále vadná – nechte zařízení zkontrolovat v servisní dílně.
!Ⓜ→x2 Vysunutí karty bez uložení dat	Zpráva Data z karty v zásuvce 1 nemohla být uložena z důvodu chyby. Podobná zpráva pro zásuvku 2. Související s kartou.	Vysuňte kartu a vizuálně ji zkontrolujte. Vyčistěte kartu jemným navlhčeným hadříkem. Stále vadná - proveďte autodiagnostický test, viz kapitola na straně 55 Stále vadná – nechte zařízení zkontrolovat v servisní dílně.
ⓂⓂ1 Uplynutí platnosti karty	Zpráva Uplynutí platnosti karty v zásuvce 1.Podobná zpráva pro zásuvku 2. Související s operátorem.	Vyjměte kartu a nahradte ji platnou kartou.
Ⓜ!ⓂⓂ Uplynutí platnosti karty	Zpráva Dojde k uplynutí platnosti karty v zásuvce 1 (den/měsíc).Podobná zpráva pro zásuvku 2. Související s operátorem.	Kontaktujte odpovědný orgán a vyžádejte si novou kartu.
1 Platnost karty uplyne za xx dní	Zpráva Platnost karty v zásuvce 1 uplyne za xx dní, xx je číslo od 0 do 30.Podobná zpráva pro zásuvku 2. Související s operátorem.	Kontaktujte odpovědný orgán a vyžádejte si novou kartu. Zpráva zmizí automaticky po 5 sekundách od stisknutí tlačítka.

Displej	Popis	Činnost
!ⓂⓂ Vložení karty za jízdy	Výstraha Karta řidiče byla vložena v průběhu jízdy. Související s operátorem.	Pokud je karta řidiče platná, pokračujte v jízdě.
→✓ Změny uloženy	Zpráva Zpráva potvrzující uložení změny.	Nevyžaduje žádný další úkon.
!ⓂⓂ/A Chyba integrity dat	PoruchaUživatelská data uložená v tachografu obsahují chyby. Související s tachografem	Nechte zařízení zkontrolovat v servisu digitálních tachografů.
?ⓂⓂ▶ denní čas jízdy	Předběžná výstraha- denní čas jízdy 9 h Výstraha - denní čas jízdy 9 h Předběžná výstraha - denní čas jízdy Výstraha - konec denního času jízdy Čtyři různé výstrahy při dosažení povoleného času jízdy.	
↕×↕ Stahování se nezdařilo	Výstraha Při pokusu o stažení dat z tachografu tachograf došlo k chybě. Související s tachografem/karta.	Zkontrolujte konektor a zařízení pro stahování dat. Opakujte pokus o stažení dat. Pokud se porucha stále vyskytuje: Tachografporucha – Nechte zařízení zkontrolovat v servisu digitálních tachografů.
Ⓜ!Ⓜ↕ d/m stáhnout data karty	Zpráva Označuje čas zbývajících do dalšího stahování dat z karty (den/měsíc).	Připravte se na stahování dat.
!ⓂⓂ↕d/m stáhnout data vozidla	Zpráva Označuje čas zbývajících do dalšího stahování dat z tachografu tachograf (den/měsíc).	Připravte se na stahování dat.

Displej	Popis	Činnost
↕↕ Stahování dokončeno	Zpráva Proces stažení dat z tachografu tachograf proběhl úspěšně.	Nevyžaduje žádný další úkon.
Ⓞ/Ⓧ Jízda nelze otevřít slot	Zpráva Byl proveden pokus otevřít slot za jízdy vozidla. Související s operátorem.	Zastavte vozidlo. Zásuvku karty je možné otevřít pouze je-li vozidlo v klidu.
!Ⓞ Jízda bez platné karty	Výstraha Jízda bez platné karty nebo s neplatnou kombinací karet. Související s operátorem.	Zastavte vyjměte neplatnou kartu.
!Ⓞ▶ konec denní jízdy	Výstraha Maximální denní čas jízdy	
!Ⓞ konec dvoutýdenní jízdy	Výstraha Maximální dvoutýdenní čas jízdy	
!Ⓞ konec týdenní jízdy	Výstraha Maximální týdenní čas jízdy	
!* konec týdenní pracovní doby	Výstraha Týdenní pracovní doby je dosaženo v souladu s pravidlem 60 hod. směrnice WTD.	
fn× Funkce není možná	Zpráva Požadovanou funkci nelze provést. Související s tachografem.	Zkontrolujte, zda je tachograf tachograf nastaven do správného provozního režimu. Pokud displej stále zobrazuje: Nechte zařízení zkontrolovat v servisu digitálních tachografů.
!ⓄA Poškození hardwaru	Porucha Karta byla vyjmuta násilně nebo byl zjištěn neoprávněný zásah do zařízení. Související s operátorem.	Nechte zařízení zkontrolovat v servisu digitálních tachografů.
!ⓄU ložení	Výstraha	Vysuňte neplatnou kartu.

Displej	Popis	Činnost
neplatné karty	Do slotu byla vložena neplatná karta. Související s operátorem.	
!A1 Poslední relace neuzavřena v pořádku	Výstraha Během poslední relace byla karta řidiče nesprávně vysunuta ze zásuvky 1. Předchozí vysunutí karty ze zásuvky 1 nebylo tachografem tachograf správně dokončeno. Podobná zpráva pro zásuvku 2. Související s kartou.	Vysuňte kartu a vizuálně ji zkontrolujte. Vyčistěte kartu jemným navlhčeným hadříkem. Stále vadná - proveďte autodiagnostický test, viz kapitola Integrovaný test na straně 54 .
↗✓ Uzamčení dokončeno	Zpráva Uzamčení dokončeno.	Nevyžaduje žádný další úkon.
↖✓ Zablokování dokončeno	Zpráva Odemčení dokončeno.	Nevyžaduje žádný další úkon.
M.....! Paměť je plná!	Zpráva Paměť pro manuální záznamy je plná. Související s operátorem.	Upravte manuální záznamy tak, aby se jejich počet snížil.
!⌚ 30' max přerušeni	Indikace zbývající doby přerušeni	
Nový čas? ●⌚ 03:01	Zpráva Změny letního času.	Pro zahájení nebo ukončení letního času odpovězte ANO . Pro zrušení odpovězte NE nebo stiskněte tlačítko Zpět .
!ATd/m další kalibrace	Výstraha Musí být provedena další povinná kalibrace (d/m = den/měsíc)	Naplánujte kalibraci.

Displej	Popis	Činnost
!@/T# Chybí karta řidiče/ servisní karta	Zpráva Zvolená funkce vyžaduje vložení karty řidiče nebo servisní karty. Související s operátorem.	Nechte zařízení zkontrolovat v servisu digitálních tachografů.
!@#? žádné další podrobnosti	Porucha Nastala neznámá chyba snímače. Související se snímačem pohybu.	Nechte zařízení zkontrolovat v servisu digitálních tachografů.
>> Překročení rychlosti	Výstraha Nastavená maximální povolená rychlost vozidla byla překročena po dobu 1 minuty, překročení bude uloženo. Související s operátorem.	Dodržujte povolenou rychlost. Vyhledejte maximální povolenou rychlost vozidla.
>>> Překročení rychlosti předběžná výstraha	Zpráva Byla překročena maximální povolená rychlost vozidla. Nepřetržitě překročení povolené rychlosti bude po uplynutí 1 (jedné) minuty uloženo. Související s operátorem.	Dodržujte povolenou rychlost.
!+ Přerušeni napájení	Výstraha Napájecí napětí tachografu tachograf je nižší nebo vyšší než limit pro správnou funkci tachografu, nebo bylo přerušeno napájení. Související s vozidlem. Výstraha Elektrické napájení tachografu bylo přerušeno na dobu delší než 200 milisekund. Protáčecí napětí by takovou událost nemělo způsobit. Událost se negeneruje v režimu kalibrace. Související s vozidlem.	Nechte zařízení zkontrolovat v servisu digitálních tachografů.
▼↑□ Vysoká teplota tiskárny	Zpráva Tisk nemohl být zahájen nebo byl přerušen probíhající	Počkejte, dokud se teplota tiskárny nebude v povoleném rozsahu a tisk opakujte.

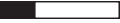
Displej	Popis	Činnost
	tisk z důvodu příliš vysoké teploty tiskárny. Související s tiskárnou.	Nechte zařízení zkontrolovat v servisu digitálních tachografů.
▼↓⚡ Nízké napájení tiskárny	Zpráva Probíhající tisk byl přerušen z důvodu nízkého vstupního napětí tachografu tachograf. Související s vozidlem.	Zkontrolujte, zda je zapnuto zapalování. Zkontrolujte akumulátor vozidla, propojení atd. Pokud je tiskárna stále vadná: Nechte zařízení zkontrolovat v servisu digitálních tachografů.
▼↓☐ Nízká teplota tiskárny	Zpráva Tisk nemohl být zahájen z důvodu příliš nízké teploty tiskárny. Související s tiskárnou.	Počkejte, dokud se teplota tiskárny nebude v povoleném rozsahu a tisk opakujte. Pokud je tiskárna stále vadná: Nechte zařízení zkontrolovat v servisu digitálních tachografů.
▼ⓧ Došel papír v tiskárně	Zpráva Probíhající tisk byl přerušen, protože došel papír.	Doplňte papír
Tiskárna je zaneprázdněná 	Zpráva Probíhá tisk.	Počkejte, až bude tisk dokončen. Stiskněte a podržte tlačítko Zpět a zrušte tak tisk výpisu.
▼× Tisk je zrušen	Zpráva Probíhající tisk byl zrušen.	Nevyžaduje žádný další úkon.
▼✓ Tisk dokončen	Zpráva Tisk proběhl úspěšně.	Nevyžaduje žádný další úkon.
>4 1/2h? Příklad připomenutí zbývajících čtvrt hodiny	Zpráva Řidiči zbývá 15 minut do překročení maximálního zákonného limitu 4,5 hodiny nepřetržité jízdy.	Během příštích 15 minut najdete vhodné místo pro přestávku.
?▶1h připomenutí denní odpočinek	Předběžná výstraha Připomenutí denního odpočinku.	

Displej	Popis	Činnost
!► Hh připomenutí týdenní odpočinek	Předběžná výstraha Připomenutí týdenního odpočinku.	
×A l chyba sekundárního snímače	Porucha Z druhého snímače pohybu nejsou přijímána žádná nebo vadná data. Související se snímačem pohybu.	Nechte zařízení zkontrolovat v servisu digitálních tachografů.
!@ l Ověření snímače selhalo	Porucha Tachograf tachograf nedetekuje snímač. Související se snímačem pohybu.	Nechte zařízení zkontrolovat v servisu digitálních tachografů.
!@ lA Ověření snímače selhalo	Porucha Tachograf tachograf nerozeznal připojení instalovaného snímače. Související se snímačem pohybu. Porucha Byl zjištěn neúspěšný pokus o ověření snímače pohybu. Související se snímačem pohybu.	Nechte zařízení zkontrolovat v servisu digitálních tachografů.
! l=0 Porucha kabelu snímače	Výstraha Chyba dat snímače. Související se snímačem pohybu.	Nechte zařízení zkontrolovat v servisu digitálních tachografů.
! l>0 Porucha kabelu snímače	Výstraha Chyba dat snímače pohybu. Související se snímačem pohybu.	Nechte zařízení zkontrolovat v servisu digitálních tachografů.
× lA Chyba komunikace snímače	Porucha Chyba komunikace se snímačem pohybu. Související se snímačem pohybu.	Nechte zařízení zkontrolovat v servisu digitálních tachografů.
! l Chyba dat snímače	Výstraha Porucha signálu mezi snímačem pohybu a tachografem tachograf. Související se snímačem pohybu.	Nechte zařízení zkontrolovat v servisu digitálních tachografů.

Displej	Popis	Činnost
!@#/\$ Chyba integrity dat snímače	Porucha Vnitřní chyba snímače pohybu, porušení integrity uložených dat. Související se snímačem pohybu	Nechte zařízení zkontrolovat v servisu digitálních tachografů.
!#→#x Chyba přenosu dat snímače	Porucha Snímač rychlosti a tachograf tachograf spolu nekomunikují. Související se snímačem pohybu.	Nechte zařízení zkontrolovat v servisu digitálních tachografů.
x#/\$ Porucha snímače žádné potvrzení	Porucha Chyba komunikace se snímačem pohybu. Související se snímačem pohybu.	Nechte zařízení zkontrolovat v servisu digitálních tachografů.
#→#... Párování snímače	Zpráva Snímač pohybu a tachograf tachograf se právě párují. Související se snímačem pohybu.	Vyčkejte, dokud nebude automatické párování dokončeno.
x#/\$↑ Příliš vysoký výkon snímače	Porucha Snímač vykazuje příliš vysoký výkon. Související se snímačem pohybu.	Nechte zařízení zkontrolovat v servisu digitálních tachografů.
x#/\$↓ Příliš nízký výkon snímače	Porucha Snímač vykazuje příliš nízký výkon. Související se snímačem pohybu.	Nechte zařízení zkontrolovat v servisu digitálních tachografů.
!#± Chybí signál napájení snímače	Porucha Snímač pohybu není napájen. Související se snímačem pohybu.	Nechte zařízení zkontrolovat v servisu digitálních tachografů.
!#/\$x Neoprávněné otevření skříně snímače	Porucha Zjištěno neoprávněné otevření. Související se snímačem pohybu.	Nechte zařízení zkontrolovat v servisu digitálních tachografů.
#→#? Servis předběžná výstraha	Zpráva Příští kalibrace, předběžné upozornění.	Nechte zařízení zkontrolovat v servisu digitálních tachografů.

Displej	Popis	Činnost
>4 1/2h čas na přestávku	Zpráva Maximálního zákonný limit 4,5 hodiny nepřetržité jízdy uplynul.	
!A→T čas na údržbu	Zpráva Platnost kalibrace tachografu tachograf uplynula.	Nechte zařízení zkontrolovat v servisu digitálních tachografů.
!►lh čas na denní odpočinek	Výstraha Výstraha před počátkem denního odpočinku.	
!►lhh čas na týdenní odpočinek	Výstraha Výstraha před počátkem týdenního odpočinku.	
■→Ⓞ Nebylo stisknuto tlačítko časového intervalu	Zpráva Tachograf tachograf čeká na vstup.	Stiskněte příslušná tlačítka a dokončete postup.
!Ⓞ úprava UTC není povolena	Zpráva Úprava UTC času o více jak +/- 1 (jednu) minutu za týden není povolena.	Pokud se čas UTC v tachografu tachograf odchýlí více jak o 20 minut, musí být provedena kalibrace v servisní dílně digitálních tachografů tachograf.
xⓂ/Ⓜ/Zx Nelze otevřít slot	Zpráva Zásuvku příslušné karty není možné otevřít. Související s tachografem.	Zkontrolujte, zda je zapnuto zapalování. Pokud je zásuvka stále vadná:Nechte zařízení zkontrolovat v servisu digitálních tachografů.
!Ⓜlll Neoprávněná výměna snímače	Porucha Od posledního párování byl vyměněn snímač. Související se snímačem pohybu.	Nechte zařízení zkontrolovat v servisu digitálních tachografů.
!A/Zx Neoprávněné otevření UU	Porucha Byla otevřena skříň tachografu Tachograf. Související s tachografem.	Nechte zařízení zkontrolovat v servisu digitálních tachografů.
xA Unitární porucha UU	Porucha Tachograf tachograf detekoval vnitřní poruchu.	Nechte zařízení zkontrolovat v servisu digitálních tachografů.

Displej	Popis	Činnost
	Související s tachografem.	
x4I Konflikt pohybu vozidla	Zpráva Data druhého a primárního snímače pohybu se neshodují. Související se snímačem pohybu.	Nechte zařízení zkontrolovat v servisu digitálních tachografů.
?*6h upomínka přestávka	Předběžná výstraha Připomenutí přestávky podle pravidla 6 hod. směrnice WTD.	
Nesprávný kód PIN! Karta uzamčena 1	Zpráva Překročen počet povolených pokusů o zadání kódu PIN. [Servisní karta] Související s kartou	Vysuňte kartu a nahraďte ji platnou.
?0I týdenní čas jízdy	Předběžná výstraha Maximální týdenní čas jízdy	
?0II 2-týdenní čas jízdy	Předběžná výstraha Maximální dvoutýdenní čas jízdy	
?*I týdně pracovní doba	Předběžná výstraha Dosažení týdenní pracovní doby v souladu s pravidlem 60 hod. směrnice WTD.	

Příklady výpisů

Na následujících stránkách naleznete několik příkladů výpisů, které lze vybrat v nabídce **TISK**:

- Denní výpis (karta) **24 hodin - karta** (včetně místního času).
- Denní výpis (VU) **24 hodin - vozidlo** (včetně místního času).
- Události a poruchy (karta) **události - karta**.
- Události a poruchy (VU) **události - vu**.
- Informace o čase jízdy **informace o čase jízdy**
- Technické údaje **technické údaje**.
- Překročení rychlosti **překročení rychlosti**.
- Rychlost vozidla **rychlost vozidla**.
- Otáčky motoru (ot/min) **otáčky motoru**.
- Stav D1/D2 **stav D1/D2**.
- Formulář pro ruční vyplnění **formulář, ruční vyplnění**.

Následující příklad je potvrzením po ručním vyplnění.

- Potvrzení ručního vyplnění

Denní výpis (karta)

Tento výpis uvádí seznam všech činností uložených na kartě řidiče (nebo na kartě druhého řidiče) pro vybrané datum (zákonný požadavek). Používá se univerzální čas (UTC).

Zobrazuje se následující (na druhé řádce):

24 hodin - karta

1	06/03/2009 10:32 (UTC)
2	24h
3	Andersson
4	Richard
5	00007001106910 0 0
6	20/02/2012
7	A 1234567890ABCDEF
8	S /ABC 123
9	Stoneridge Electronics
10	900208R7.1/26R01
11	Johansson and Sons
12	T S / 0 0 0 1 1 6 0 0
13	T 23/09/2008
14	T S / 0 0 0 1 2 3 0 0
	T 23/01/2009
15	06/03/2009 52
16	1
17	A S /ABC 123
18	0 km
19	08:55 00h01
	08:56 00h01
	08:57 01h25
	10:22 00h01
	10:23 00h09
20	1 km; 1 km
21	08:53 S
	0 km
	00h02 1 km
	08h54 01h25
	00h11 00h00
	10h30

1. Datum a čas výpisu.
2. Typ výpisu (24h, karta).
3. Příjmení držitele karty.
4. Jméno držitele karty.
5. Identifikační číslo karty a země.
6. Datum uplynutí platnosti karty řidiče.
7. Identifikační číslo vozidla, VIN.
8. Registrující členský stát a registrační značka vozidla, VRN.
9. Tachograf – výrobce.
10. Tachograf – katalogové číslo.
11. Servisní dílna odpovědná za poslední kalibraci.
12. Číslo servisní karty.
13. Datum poslední kalibrace.
14. Poslední kontrola kontrolovaného řidiče.
15. Dotazované datum a denní počítadlo přítomných karet.
16. Zásuvka, do které byla karta zasunuta.
17. Registrační značka vozidla (VRN) pro vozidlo, ve kterém byla zasunuta karta řidiče.
18. Stav počítadla kilometrů při vložení karty.
19. Činnosti se zasunutou kartou řidiče, čas zahájení a délka trvání.
20. Vyjmutí karty: Stav počítadla kilometrů a ujetá vzdálenost od posledního vložení karty, pro které je znám stav počítadla kilometrů.
21. Denní shrnutí činností.

Denní výpis (karta), pokračování

Pro usnadnění kontroly činností ve výpise si můžete vybrat lokální čas namísto času univerzálního (UTC). Výpis obsahuje ve všech ohledech stejné informace.

Poznámka!

Text NEPŘEDPISOVÉ označuje, že tento výpis nespĺňuje požadavky žádného předpisu.



▼ 26/11/2007 08:41 (●) (S)

** OUT OF RÉGULATION **

24h ▼ (●) (S) UTC+01h00

⊖ Andersson
Richard

⊖ S /ABCD6789012345 1 1
31/12/2012

A 1234567890ABCDEFG
S /123 A 23F

-----!XA-----

!H L 27/02/2009 16:32
!11 S /ABC 123 93h41
A

X L 05/03/2009 15:20
X35 S /ABC 123 17h32
A

!H L 05/03/2009 15:20
!11 S /ABC 123 17h32
A

X L 06/03/2009 08:55
X35 S /ABC 123 01h37
A

!H L 06/03/2009 08:55
!11 S /ABC 123 01h37
A

-----!XA-----

X L 00 03/03/2009 09:15
X35 05h10
A

!H L 00 03/03/2009 09:15
!11 05h10
A

!+ 01 03/03/2009 14:26
!08 (1) 48h53
A

X L 07 05/03/2009 15:20
X35 19h12
⊖ S /00007001106910 0 0
⊖ S /00007001106880 0 0

!H L 07 05/03/2009 15:20
!11 19h12
⊖ S /00007001106910 0 0
⊖ S /00007001106880 0 0

22. -----

23. -----

24. ⊖ ●

25. ⊖

26. ⊖

22. Posledních pět událostí a poruch z karty řidiče.
23. Posledních pět událostí a poruch z VU, jednotky vozidla.
24. Místo kontroly.
25. Podpis kontrolora.
26. Podpis řidiče.

Denní výpis (VU)

Tento výpis uvádí seznam všech činností uložených v jednotce vozidla tachograf (VU) pro vybrané datum (zákonný požadavek). Používá se univerzální čas (UTC). Výpis je závislý na následujícím:

- Pokud není vložena karta řidiče, vyberte aktuální den nebo některý z posledních osmi dnů.
- Pokud je vložena karta, vyberte kterýkoli den uložený v tachografu tachograf, z maximálního počtu posledních 28 dnů. Pokud pro vybrané datum nejsou k dispozici žádné údaje, nebude výpis vytištěn.

Displej zobrazuje následující údaje (na druhé řádce):

24 hodin - vozidlo

The screenshot shows a tachograph printout from Stoneridge. The printout is divided into sections by dashed lines. Numbered callouts (1-18) point to the following fields:

- 1: Date and time (06/03/2009 10:39 (UTC))
- 2: 24h indicator (24h A)
- 3: Driver name (Andersson Richard)
- 4: Driver ID (00007001106910 0 0)
- 5: Date (20/02/2012)
- 6: Driver name (Schmidt Magnus)
- 7: Driver ID (00007001106880 0 0)
- 8: Date (20/02/2012)
- 9: Driver name (Andersson Richard)
- 10: Driver ID (00007001106910 0 0)
- 11: Date (20/02/2012)
- 12: Date (06/03/2009)
- 13: Time (0 -)
- 14: Distance (1 km)
- 15: Driver name (Andersson Richard)
- 16: Driver ID (00007001106910 0 0)
- 17: Date and time (03/03/2009 11:45)
- 18: Distance (0 km)

The printout also shows a section for a 24-hour period (24h) with the following data:

Time	Distance
00:00	08h53 0 km
08:53	00h02 0 km
08:55	00h01 0 km
08:56	00h01 0 km
08:57	01h25 0 km
10:22	00h01 0 km
10:23	00h16 0 km

1. Datum a čas výpisu.
2. Typ tiskového výstupu (24h, VU).
3. Příjmení držitele karty (řidič).
4. Jméno držitele karty (řidič).
5. Identifikační číslo karty a země.
6. Datum uplynutí platnosti karty řidiče.
7. Příjmení držitele karty (druhý řidič).
8. Jméno držitele karty (druhý řidič).
9. Identifikační číslo karty a země.
10. Datum uplynutí platnosti karty druhého řidiče.
11. Činnosti řidiče v chronologickém pořadí uložené v jednotce VU podle slotu karty.
12. Dotazované datum.
13. Stav počítadla kilometrů v 00:00 a 24:00 hod.
14. Řidič
15. Registrující členský stát a registrační číslo předchozího použitého vozidla.
16. Datum a čas vyjmutí karty z předchozího vozidla.
17. Stav počítadla kilometrů vozidla při vložení karty.
18. Činnosti s časem zahájením a dobou trvání

Denní výpis (VU), pokračování

M = Ruční záznamy činností řidiče.

Pro usnadnění kontroly činností ve výpisu si můžete vybrat lokální čas namísto času univerzálního (UTC). Výpis obsahuje ve všech ohledech stejné informace.

Poznámka!

Text NEPŘEDPISOVÉ označuje, že tento výpis nespĺňuje požadavky žádného předpisu.

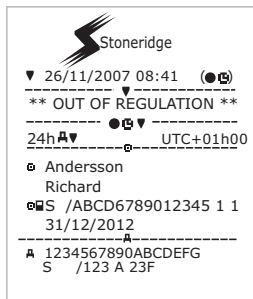

19	Schmidt Magnus S /00007001106880 0 0 20/02/2012
20	A S /ABC 123 05/03/2009 14:40
21	0 km
22	00:00 08h53 0 km; 0 km
	Schmidt Magnus S /00007001106880 0 0 20/02/2012
	A S /ABC 123 06/03/2009 10:25
	0 km M
	08:55 00h01 1 km; 1 km
23	1 00h00 0 km X 00h02 00h00 h 00h00
24	2 00h00 00h02 h 00h00
25	Andersson Richard S /00007001106910 0 0 08:53 S 00h02 0 km 1km X 08h54 01h25 h 00h16 010h37
26	Schmidt Magnus S /00007001106880 0 0 08:53 S 00h00 0 km 1km X 00h00 08h54 h 01h43 010h37

19. Druhý řidič.
20. Registrující členský stát a registrační číslo předchozího použitého vozidla.
21. Datum a čas vyjmutí karty z předchozího vozidla.
22. Stav počítadla kilometrů vozidla při vložení karty.
M = Ruční záznamy činností řidiče.
* = Čas odpočinku trvajícího alespoň jednu hodinu.
23. Přehled časových intervalů bez vložené karty ve slotu řidiče.
24. Přehled časových intervalů bez vložené karty ve slotu druhého řidiče.
25. Denní shrnutí činností (řidič).
26. Denní shrnutí činností (druhý řidič).

Události a poruchy (karta)

Tento výpis uvádí seznam všech výstrah a poruch uložených na kartě (zákonný požadavek). Používá se univerzální čas (UTC).

Displej zobrazuje následující údaje (na druhé řádce):

karta události

Stoneridge	
1	▼ 20/07/2007 09:48 (UTC)
2	!X
3	Andersson
4	Richard
5	S /ABCD6789012345 1 1
6	31/12/2012
7	A 1234567890ABCDEFG
	S /123 A 23F
8	A 24/1/2007 07:30 00h05
	A 1234567890ABCDEFG
	S /123 A 23F
	! 3/2/2007 15:30 i35 00h00
	A 1234567890ABCDEFG
	VIN
	S /123 A 23F
9	X 29/2/2007 06:41 X35 00h23
	A 1234567890ABCDEFG
	VIN
	S /123 A 23F
	X 14/3/2007 11:30 X35 01h05
	A 1234567890ABCDEFG
	VIN
	S /123 A 23F
10
11
12

1. Datum a čas.
2. Typ výpisu. (události a poruchy, karta).
3. Příjmení držitele karty.
4. Jméno držitele karty.
5. Identifikační číslo karty a země.
6. Datum uplynutí platnosti karty.
7. Registrační značka vozidla (VRN).
8. Seznam všech událostí uložených na kartě řidiče.
9. Seznam všech poruch uložených na kartě řidiče.
10. Místo kontroly.
11. Podpis kontrolora.
12. Podpis řidiče.

Události a poruchy (VU)

Tento výpis uvádí seznam všech výstrah a poruch uložených v tachografu tachograf nebo v jednotce vozidla (zákonný požadavek). Používá se univerzální čas (UTC).

Displej zobrazuje následující údaje (na druhé stránce):

událost vozidla

Stoneridge

1	▼ 20/07/2007 09:48 (UTC)
2	!XAV
3	▫ Andersson
4	Richard
5	▫ S /ABCD6789012345 1 1
6	31/12/2012
7	A 1234567890ABCDEF S /123 A 23F
8	!G02 07/02/2007 06:24 !04 (10) 00h00 A 1234567890ABCDEF S /123 A 23F
9	X03 07/02/2007 08:42 X35 00h00 A 1234567890ABCDEF S /123 A 23F
10	▫•
11	▫
12	▫

1. Datum a čas.
2. Typ výpisu. (události a poruchy, VU).
3. Příjmení držitele karty.
4. Jméno držitele karty.
5. Identifikační číslo karty a země.
6. Datum uplynutí platnosti karty řidiče.
7. Identifikace vozidla. VIN, registrující členský stát a registrační značka vozidla VRN.
8. Seznam všech událostí uložených ve jednotce vozidla.
9. Seznam všech chyb uložených ve jednotce vozidla.
10. Místo kontroly.
11. Podpis kontrolora.
12. Podpis řidiče.

Informace o čase jízdy

Tento výpis uvádí informace o času jízdy.

Displej zobrazuje následující údaje (na druhé řádce):

dobu provozu

Poznámka!

Čísla 16 až 20: Tyto souhrnné řádky jsou vytištěny pouze v případě, že se vyskytuje jakákoliv výstraha..

Poznámka!

Číslo 8: Otazník za hodnotou označuje, že pro PŘESTÁVKU/ODPOČINEK byly přiřazeny NEZNÁMÉ intervaly.

Stoneridge

1 20/07/2007 09:48
(UTC+01:00)

3

4 Andersson
Richard

5 S /ABCD6789012345 1 1
31/12/2012

7

8 12/2/2011 19:24 [?]

9 1 02h51
1 00h13

11 10h29 (>9h: 2)

12 12h24

13

14

15

16 31/12/2012

17 12/04/2011

18 12/04/2011

19 12/12/2011

20

1. Datum a čas.
2. Zobrazuje rozdíl mezi UTC a místním časem.
3. Typ výpisu (souhrn času řidiče).
4. Jméno a příjmení držitele karty.
5. Identifikace držitele karty.
6. Datum uplynutí platnosti karty.
7. Souhrn času řidiče
8. Konec posledního intervalu denního/týdenního odpočinku.
9. Čas nepřetržité jízdy řidiče.
10. Kumulativní čas odpočinku řidiče.
11. Denní čas jízdy, v závorce - počet výskytů, kdy čas jízdy překročil 9 hodin během stávajícího týdne.
12. Čas zbývajících do okamžiku, kdy musí řidič začít interval denního/týdenního odpočinku.
13. Týdenní čas jízdy.
14. Dvoutýdenní čas jízdy.
15. Souhrn karty řidiče.
16. Datum uplynutí platnosti karty řidiče.
17. Datum následujícího povinného stažení karty řidiče.
18. Souhrn souvisejících časů jednotky vozidla (tachograf).
19. Datum následujícího povinného stažení dat jednotky VU.
20. Datum následující povinné kalibrace jednotky VU.

Technické údaje

Na tomto výpisu je uveden seznam údajů, například nastavení rychlosti, rozměr pneumatik, kalibrační údaje a nastavení času.

Displej zobrazuje následující údaje (na druhé řádce):

technické údaje

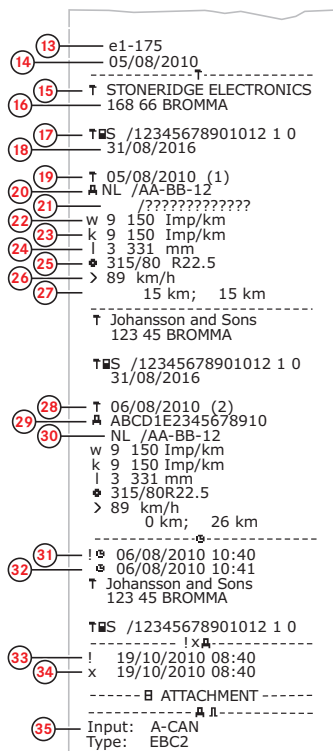

1. Datum a čas.
2. Typ výpisu (technické údaje).
3. ID držitele karty.
4. Identifikační číslo vozidla (VIN).
5. Registrační značka vozidla (VRN) a země registrace.
6. Výrobce tachografu.
7. Katalogové číslo tachografu.
8. Číslo typového schválení tachografu.
9. Sériové číslo tachografu, datum výroby, typ zařízení a kód výrobce.
10. Rok výroby.
11. Verze a datum instalace softwaru.
12. Sériové číslo snímače pohybu.
13. Číslo typového schválení snímače pohybu.
14. Datum první instalace snímače pohybu.
15. Servisní dílna, která provedla kalibraci.
16. Adresa servisní dílny.
17. Identifikační číslo servisní karty.
18. Datum uplynutí platnosti servisní karty.
19. Datum kalibrace.
20. VIN
21. Číslo VRN a země registrace.
22. Koefficient charakteristiky vozidla.
23. Konstanta záznamového zařízení.
24. Efektivní obvod pneumatik.
25. Rozměr pneumatik vozidla.
26. Autorizované nastavení rychlosti.
27. Staré a nové stavy počítadla ujetých kilometrů.
28. Datum a důvod kalibrace.
29. VIN.
30. Číslo VRN a země registrace.
31. Staré datum a čas. (Před nastavením času)
32. Nové datum a čas. (Po nastavení času)
33. Čas poslední události.
34. Poslední datum a čas poruchy.
35. Konfigurace druhého zdroje. Pokud není zobrazena, druhý zdroj není dostupný.

Překročení rychlosti

Tento tiskový výstup obsahuje seznam případů překročení rychlosti, dobu trvání a jméno řidiče.

Displej zobrazuje následující údaje (na druhé řádce):

překročení rychlosti

Stoneridge

1 20/07/2007 09:48 (UTC)

2 >> 89 km/h

3 Andersson
Richard

4 S / ABCD6789012345 1 1

5 31/12/2012

6 A 1234567890 ABCDEFG

7 S /123 A 23F

8 > 9/02/2007 11:31
> 17/01/2007 (008)

9 >> 12/02/2007 19:24 00h05
98 km/h 94 km/h (1)
Andersson
Richard
S / ABCD6789012345 1 1

>>(365)-----
> 9/02/2007 11:31 00h10
99 km/h 97 km/h
Svensson
Bertil
S / EFGH123456786 2 2

>>10)-----
> 12/02/2007 19:24 00h05
98 km/h 94 km/h (1)
Andersson
Richard
S / ABCD6789012345 1 1

>>10)-----
> 12/02/2007 19:24 00h10
99 km/h 97 km/h (1)
Svensson
Bertil
S / EFGH123456786 2 2

12 *

13

14

1. Datum a čas.
2. Typ výpisu. (překročení rychlosti). Nastavení omezovače rychlosti.
3. Přijmení držitele karty.
4. Jméno držitele karty.
5. Identifikační číslo karty a země.
6. Datum uplynutí platnosti karty řidiče.
7. Identifikace vozidla. VIN, registrující členský stát a registrační značka vozidla VRN.
8. Datum a čas poslední kontroly překročení rychlosti.
9. Datum a čas prvního překročení rychlosti a počet výskytů překročení rychlosti. První překročení rychlosti od poslední kalibrace. Datum, čas a doba trvání. Maximální a průměrná rychlost. Řidič a identifikační číslo karty řidiče.
10. Pět nejzávažnějších případů překročení rychlosti z posledních 365 dnů. Datum, čas a doba trvání. Maximální a průměrná rychlost. Řidič a identifikační číslo karty řidiče.
11. Nejzávažnější případy překročení rychlosti v posledních deseti dnech. Datum, čas a doba trvání. Maximální a průměrná rychlost. Řidič a identifikační číslo karty řidiče.
12. Místo kontroly.
13. Podpis kontrolora.
14. Podpis řidiče.

Rychlost vozidla

Tento výpis uvádí seznam rychlostí vozidla zorganizovaný chronologicky v pásmech (km/h) pro každého řidiče.

Displej zobrazuje následující údaje (na druhé řádce):

rychlost vozidla

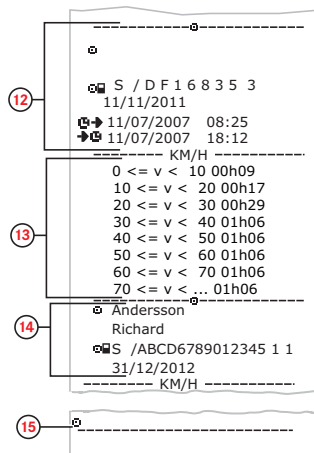
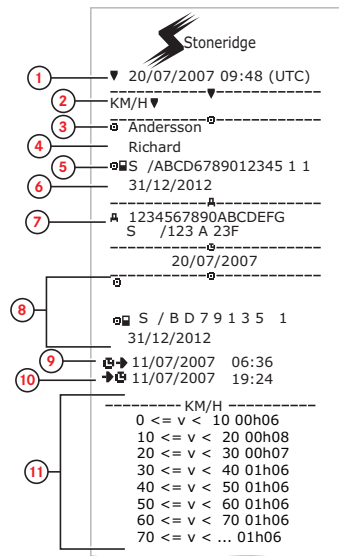

1. Datum a čas.
2. Typ výpisu (rychlost vozidla).
3. Příjmení držitele karty.
4. Jméno držitele karty.
5. Identifikační číslo karty a země.
6. Datum uplynutí platnosti karty řidiče.
7. Identifikace vozidla. VIN, registrující členský stát a registrační značka vozidla VRN.
8. Informace o předchozím řidiči (v chronologickém pořadí).
9. Počáteční datum a čas předchozího řidiče.
10. Konečné datum a čas předchozího řidiče.
11. Rychlostní rozsah a doba trvání.
12. Informace o předchozím řidiči (v chronologickém pořadí).
13. Rychlostní rozsah a doba trvání.
14. Informace o kartě posledního řidiče.
15. Podpis řidiče.

Otáčky motoru (ot/min)

Tento tiskový výstup obsahuje seznam rychlosti vozidla a pásem otáček v chronologickém pořadí každého řidiče.

Displej zobrazuje následující údaje (na druhé řádce):

otáčky motoru

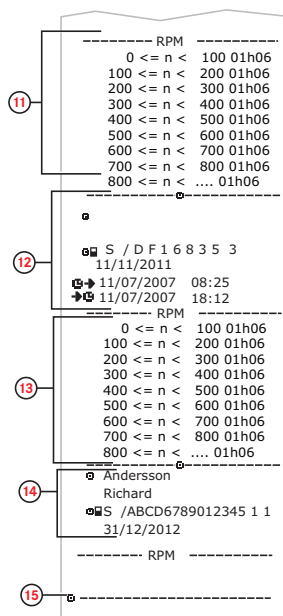
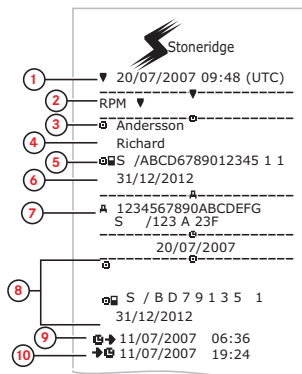

1. Datum a čas.
2. Typ výpisu (otáčky motoru).
3. Příjmení držitele karty.
4. Jméno držitele karty.
5. Identifikační číslo karty a země.
6. Datum uplynutí platnosti karty řidiče.
7. Identifikace vozidla. VIN, registrující členský stát a registrační značka vozidla VRN.
8. Informace o předchozím řidiči (v chronologickém pořadí).
9. Počáteční datum a čas předchozího řidiče.
10. Konečné datum a čas předchozího řidiče.
11. Rozsah otáček motoru a doba trvání.
12. Informace o předchozím řidiči (v chronologickém pořadí).
13. Rozsah otáček motoru a doba trvání.
14. Informace o kartě posledního řidiče.
15. Podpis řidiče.

Stav D1/D2

Tento tiskový výstup obsahuje seznam změn stavů zadních konektorů (D1 a D2). Výstupy zadních konektorů jsou specifické podle společnosti.

Displej zobrazuje následující údaje (na druhé řádce):

stav D1/D2

Stoneridge

1. 20/07/2007 09:48 (UTC)

2. STATUS 1/2

3. Andersson

4. Richard

5. S /ABCD6789012345 1 1

6. 31/12/2012

7. A 1234567890ABCDEF

8. S /123 A 23F

15/07/2007

STATUS 1/2

STATUS	D1	D2	TIME
1	0		
0	0	00:00:48	
0	1	00:01:36	
1	0	00:04:48	
0	1	00:08:48	
1	1	00:13:52	
0	1	00:17:36	
1	0	00:21:36	
1	1	00:25:52	

9.

10.

1. Datum a čas.
2. Typ výpisu (stav D1/D2).
3. Příjmení držitele karty.
4. Jméno držitele karty.
5. Identifikační číslo karty a země.
6. Datum uplynutí platnosti karty řidiče.
7. Identifikace vozidla. VIN, registrující členský stát a registrační značka vozidla VRN.
8. Zvolené datum tiskového výstupu.
9. Změny stavu pro konektory a časové razítko.
10. Podpis řidiče.

Formulář pro ruční vyplnění

Toto je výpis formuláře s rukou psanými záznamy.

Displej zobrazuje následující údaje (na druhé řádce):

formulář, ruční vyplnění

The image shows a screenshot of a Stoneridge form with handwritten data and numbered callouts 1-8. The form is divided into several sections by dashed lines. The data is as follows:

- 1. Date and time: 26/11/2007 07:41 (with a location icon)
- 2. Time zone: MO, UTC+01h00
- 3. Name: Andersson, Richard
- 4. VIN and registration: S /ABCD6789012345 1 1, 31/12/2012
- 5. Date and time: 23/11/07 08:41
- 6. A table with 5 rows and 2 columns of checkboxes. The first column contains a circle with a checkmark, and the second column contains a square with a checkmark. The rows are separated by dots and dashes.
- 7. Date and time: 23/11/07 16:23
- 8. A small square icon.

1. Datum a čas (místní čas)
2. Typ tiskového výstupu (ruční záznamy).
3. Jméno držitele karty a identifikační číslo.
4. Identifikace vozidla. VIN, registrující členský stát a registrační značka vozidla VRN.
5. Čas vyjmutí karty.
6. Ruční záznamy s dobou trvání.
7. Čas vložení karty.
8. Podpis řidiče.

Údaje a technické parametry

Výpočty a limity DDS

DDS provádí *co nejlepši* výpočty, aby podpořil řidiče a autoparky v zajištění shody s předpisem (EC) 561/2006. Společnost Stoneridge nebude odpovědná za žádné vady nebo nedostatky této funkce.

DDS obecně bere v úvahu při vnitřních výpočtech následující faktory:

- Data o činnosti na kartě řidiče.
- Obecné požadavky předpisu (EC) 561/2006 kladené na čas jízdy, přestávky, odpočinek a kalendářní týdny.
- Požadavky uvedené ve směrnici o pracovní době 2002/15/ES.
- Obsahuje výpočet doby jízdy trajektem/vlakem.
- Čas interních hodin jednoty VU, v časovém pásmu UTC.

Data předkládaná DDS se mohou v některých případech lišit od toho, co uvádí předpis, nebo jak mohou být interpretována některými kontrolními

úředníky, obzvláště v některých zvláštních případech (kromě jiného):

- Smíšené intervaly mezi použitím analogového a digitálního tachografu s novými kartami řidiče nebo bez nich, kdy může dojít k tomu, že některá odpovídající data budou na kartě řidiče chybět.
 - Extrémně časté změny činnosti.
 - Vadná karta řidiče.
 - Jisté typy použití mimo rozsah nebo zvláštní podmínky použití.
 - Jízda mimo země EU AETR.
 - Mezinárodní autobusová doprava, kde platí 12denní omezení.
 - Další výjimky, kde neplatí předpis (EC) 561/2006.
 - Použití kompenzačního týdenního odpočinku.
 - Některé kombinace redukováných nebo pravidelných týdenních odpočinků začínajících a končících v samostatných kalendářních týdnech.
 - Možnost použití činnosti DOSTUPNOST pro přestávky.
- Velké odchylky v nastavení času mezi jednotkami vozidla, do kterých byla karta řidiče zasunuta.
 - Obsazení více řidiči, kdy řidiči musí začínat své denní pracovní doby v samostatných časech.

DDS podrobně

Tato tabulka popisuje informace uváděné DDS.

Typ	Podpora ANO/NE
Denní čas jízdy 4,5 + 4,5 h	ANO
Prodloužený čas jízdy 10 h	ANO
Počet prodloužených časů jízdy během dvoutýdenního intervalu	ANO
Denní přestávka 45 min	ANO
Rozdělená přestávka 15-30 min	ANO
Denní odpočinek 11 h	ANO
Redukovaný denní odpočinek 9 h	ANO
Dělený denní odpočinek 3+9 h	ANO
Počet redukovaných denních odpočinků od posledního týdenního odpočinku (maximálně 3)	ANO
Maximální interval mezi denními odpočinky (24 hodin v případě jednoho řidiče)	ANO
Týdenní čas jízdy 56 h	ANO
Dvoutýdenní čas jízdy 90 h	ANO
Týdenní odpočinek 56 h	ANO
Redukovaný týdenní odpočinek 24 h	ANO
Maximální interval (144 h od	ANO

konce)	
Přirazení do jednoho týdne	ANO
Obsazení více řidiči	ANO
Normální/redukovaný odpočinek v dvoutýdenním intervalu (1+1)	ANO
Pravidlo 12denního omezení pro mezinárodní autobusovou dopravu.	NE
Kompenzační týdenní odpočinek.	NE
Směrnice o pracovní době.	ANO
Přerušení denního odpočinku pro trajekt/vlak, například jízda na trajektu nebo vlaku a mimo ně.	ANO
Specifická pravidla AETR	NE

Poznámka!

Všechny výpočty jsou založeny na pevných týdnech v čase UTC a nikoliv na týdnech v místním čase.

Certifikace a schválení

Tachograf je schválen pro použití v zemích Evropské unie a certifikován

podle normy ITSEC bezpečnostní třída E3 v souladu legislativou EU.

Číslo typového schválení: e5-0002.

Zabraňte vlivu vysokého napětí.

Pokud předpokládáte, že k nastartování vozidla bude potřeba několik pokusů za použití propojovacích kabelů, odpojte tachograf od napájení.

Další informace o odpojení napájení tachografu naleznete v uživatelské příručce vozidla.

Pod odpojení tachografu od napájení bude možná nutné provést opětovnou kalibraci tachografu.

Poznámka!

Vysoké napětí může způsobit trvalé poškození tachografu a poruše elektronických součástí. Poškození tachografu způsobené takovým způsobem nepodléhá záruce.

Data uložená v tachografu

Tachograf zaznamenává a ukládá různé údaje:

- Údaje z karty řidiče, kromě údajů z řidičského průkazu.
- Upozornění a špatné funkce vztahující se k tachografu a řidiči, společnosti a dílenským kartám.
- Informace o vozidle, údaje počítadla kilometrů a detailní informace o rychlosti za 24 hodin.
- Neoprávněné zásahy do tachografu.
- Rychlost vozidla se ukládá nepřetržitě.

Poznámka!

Překročení rychlosti po dobu delší než jedna minuta bude uloženo do paměti tachografu.

Data při vložení a vyjmutí karty

Uložená data pro jednotlivé karty:

- Jméno a příjmení držitele karty.
- Číslo karty řidiče, členský stát vydávající kartu a datum vypršení platnosti karty.

- Datum a čas při vložení a vyjmutí karty řidiče.
- Stav počítadla kilometrů vozidla při vložení a vyjmutí karty řidiče.
- Registrační značka vozidla (VRN) a země registrace vozidla.
- Čas vyjmutí karty ve vozidle, ve kterém byla naposledy karta řidiče vložena do tachografu.
- Slot, ve kterém byla karta řidiče vložena.
- Označení, pokud byly provedeny manuální záznamy činnosti.
- Výběr jazyka tachografu řidičem.

Data o činnosti řidiče

Data uložená pro každý den a změnu činnosti řidiče:

- Jízdní stav: jeden řidič nebo člen posádky.
- Karta použitá v tachografu.
- Vložená nebo nevložená karta při změně činnosti.
- Činnost řidiče.
- Datum a čas změny činnosti.

Ostatní údaje

Ostatní údaje uložené v tachografu:

- Podrobný přehled o rychlosti vozidla.
- Překročení rychlosti trvající nejméně 1 minutu.
- Události společnosti a servisní dílny.

Data uložená na kartě

Karta řidiče je jedinečná pro každého řidiče a proto identifikuje držitele karty. Kromě toho karta ukládá různá data:

- Čas jízdy, činnosti a ujetá vzdálenost.
- Informace z řidičského průkazu.
- Některé výstrahy a chybné funkce.
- Registrační značka vozidla (VRN) pro vozidla používaná držitelem karty.
- Kontroly provedené úředními orgány.

Data se na kartu ukládají automaticky, pokud je to nutné. V režimu druhého řidiče se na karty ukládají data pro prvního i druhého řidiče.

Poznámka!

Normálně může karta řidiče uchovávat údaje po dobu minimálně 28 dní. Po

tomto čase jsou nejstarší data přepsána při uložení nových dat.

Data při vložení a vyjmutí karty

Data uložená pro každý den a vozidlo:

- Datum a čas prvního vložení a posledního vyjmutí karty řidiče.
- Stav počítadla kilometrů vozidla při prvním vložení a posledním vyjmutí karty řidiče.
- Registrační značka vozidla (VRN) a země registrace vozidla.

Data o činnosti řidiče

Data uložená pro každý den a změnu činnosti řidiče:

- Datum a počítadlo denní přítomnosti.
- Celková ujetá vzdálenost držitelem karty.
- Jízdní stav vždy o půlnoci nebo při vložení karty, jeden řidič nebo člen posádky.
- Záznam každé změny činnosti řidiče.

- Jízdní stav: řidič nebo druhý řidič.
- Karta použitá v tachografu.
- Vložená nebo nevložená karta při změně činnosti.
- Činnost řidiče.
- Datum a čas změny činnosti.

Elektromagnetická slučitelnost

Tachograf splňuje požadavky předpisu UNECE číslo 10, revize 03, schválení č. 03126, s ohledem na elektromagnetickou slučitelnost.

Verze tachografu

Digitální tachograf SE5000 Rev 7.6.

Provozní teplota

-25 °C až +70 °C

Verze nebezpečného zboží v souladu s ADR: -25 °C až +65 °C.

Tachograf ADR

Vozidla s nebezpečným nákladem

Tachograf ADR je schválený pro použití ve vozidlech přepravujících nebezpečný náklad. Od standardního tachografu se liší tím, že je chráněn proti výbuchu a je certifikován v souladu se směnicí EU 94/9/EC.

Číslo testovacího certifikátu TÜV (Technischer Überwachungs Verein): ATEX 2507 X s odpovídajícími přílohami.

Poznámka!

Ochrana proti výbuchu tachografu ADR je garantována pouze pokud vozidlo stojí a je rozpojen odpojovací vypínač akumulátoru.

Tachograf ADR

U tachografu ADR jsou některé funkce vypnuty ihned po vypnutí zapalování:

- Není možné vysunout zásuvky karet.
- Není možný tisk výpisů.
- Podsvícení tlačítek a displeje je vypnuto.

Poznámka!

Tachograf ADR přejde úsporného režimu okamžitě po vypnutí zapalování.

Pro plnou funkčnost tachografu ADR musí být klíč zapalování v poloze klíč-zapnut nebo zapalování-zapnuto, v závislosti na výrobci vozidla.

Viditelné rozdíly

Níže jsou uvedeny viditelné rozdíly mezi standardním tachografem a tachografem ADR:

1. **Symbol Ex** na čelním panelu tachografu
2. Klasifikace ADR
3. Číslo zkušebního certifikátu TÜV

Kontaktujte společnost Stoneridge

Uvítáme, když jakékoli dotazy nebo návrhy týkající se tachografu a návodu k obsluze předáte některé z našich prodejních kanceláří uvedených na seznamu níže:

Velká Británie

Stoneridge Electronics Ltd
Charles Bowman Avenue
Claverhouse Industrial Park
Dundee DD4 9UB, Skotsko
Velká Británie

Telefon: +44 (0)1382 866 400
Fax: +44 (0)1382 866 401
E-mail: amsales@stoneridge.com

Francie

Stoneridge Electronics France
Z.I St. Etienne
F-64100 Bayonne
Francie

Telefon: +33 (0)5 59 50 80 40
Fax: +33 (0)5 59 50 80 41
E-mail: france.amsales@stoneridge.com

Německo

Stoneridge Aftermarket GmbH
Talweg 8
D-75417 Mühlacker-Lomersheim
Německo

Telefon: +49 7041 9695-10
Fax: +49 (0)7041 9695-55
E-mail: infode@stoneridge.com

Itálie

Stoneridge Electronics s.r.l.
Viale Caduti nella Guerra di Liberazione,
568
00128 Rome
Itálie

Telefon: +39 06 50 78 07 87
Fax: +39 06 50 89 001
E-mail: italy.amsales@stoneridge.com

Nizozemí

C.A.S.U. - Utrecht b.v.
Ravenswade 118
NL-3439 LD Nieuwegein
Nizozemí

Telefon: +31 (0)30 288 44 70
Fax: +31 (0)30 289 87 92
E-mail: info@casuutrecht.nl

Španělsko

Stoneridge Electronics España Avda.
Severo Ochoa 38
Pol. Ind. Casa Blanca
28108 Alcobendas
Madrid
Španělsko

Telefon: +34 91 662 32 22
Fax: +34 91 662 32 26
E-mail: spain.amsales@stoneridge.com

Švédsko

Stoneridge Nordic AB
Gustav III:s Boulevard 26
SE-169 73 Solna
Švédsko

Telefon: +46 (0)8 154400
Fax: +46 (0)8 154403
E-mail: info@stoneridgenordic.se

Rejstřík

A

ADR

Certifikát TÜV	87
Speciální vlastnosti	87
Verze tachografu ADR	87

B

Bezpečnost	1
------------------	---

Č

Čas	28
Činnosti	14, 17

D

DDS	28, 45, 83-84
Dílenská příručka	2
Displej	29

I

Integrovaný test	54
------------------------	----

J

Jazyk	27
Jízda	14-15

K

K dispozici	14, 17
Kontaktujte společnost Stoneridge	1, 88

M

Místa	17
-------------	----

N

Nabídka Tisk	69
Nabídky	14
Nastavení	47
Řidič	27
Společnost	43
Nemožnost stáhnout data	41
Nezapočítaný čas	17

O

Odpočinek	14, 17
-----------------	--------

Otočit zobrazení	29
------------------------	----

P

Papír	31
Potvrzení	84
Potvrzení o nemožnosti stáhnout data	8, 41
Práce	14, 17
Příručka pro kontroly	2

R

Ruční záznamy	14, 17
---------------------	--------

S

Schválení	84
Snímač	9
Snímač pohybu (snímač)	9

T

Tachograf	8
Tiskárna	8
Tlačítka	
Druhý řidič (2)	8
OK (confirm)	9

Řidič (1)	8
Šipka dolů	9
Šipka nahoru	9
Zpět	9

Ú

Úsporný režim	30
---------------------	----

V

Vozová jednotka (tachograf)	8
VRN (Registrační značka vozidla)	30
Výpis	31

W

WTD	44, 47
-----------	--------

Z

Začínající země, viz Místa	17
Zásuvky (1= řidič, 2 = druhý řidič) .	8
Zásuvky karet (1= řidič, 2 = druhý řidič)	83-84
Změnit čas	28

Činnost při zastavení	14
Jazyk	27
ruční záznam	19
Zobrazení řidiče, viz Displej	8



Stoneridge Electronics Ltd

Charles Bowman Avenue
Claverhouse Industrial Park
Dundee DD4 9UB, Scotland

Tel: +44 (0)1382 866 400
Fax: +44 (0)1382 866 401
E-mail: amsales@stoneridge.com

www.stoneridge-electronics.com

